



## Velo

- EN** **Product & Training Manual**  
Corded Backpack Vacuum Cleaner
- DA** **Produkt- & træningsmanual**  
Rygsek-støvsuger med ledning
- DE** **Produkt- und Schulungshandbuch**  
Schnurgebundener Rucksackstaubsauger
- FI** **Tuote- ja koulutusopas**  
Johdollinen reppumuri - Tämä käyttöohje koskee Velo-reppumuria
- FR** **Manuel de Formation et d'Entretien du Produit**  
Aspirateur dorsal électrique
- NL** **Product- & trainingshandboek**  
Rugstofzuiger met snoer
- SV** **Produkt- och utbildningshandbok**  
Dammsugare med ryggsäck



# Product & Training Manual

ENGLISH

Corded Backpack Vacuum Cleaner

## Contents

English .....	10
General Safety Instructions .....	10
Product Specific Safety Instructions .....	11
Symbol Definitions .....	11
Specifications .....	12
Specifications - UK models .....	12
Design Registrations .....	12
Troubleshooting.....	13
Service Requirements .....	13
Operating Instructions .....	14
Safety and Maintenance Checks .....	16
Safe Disposal .....	16
Wear Right.....	17
Warranty .....	18
Spare Parts .....	19
Optional Extras.....	20
EC Declaration of Conformity .....	21

CAUTION Read this Product & Training Manual before using the machine and instruct operators if applicable.  
RETAIN FOR FUTURE REFERENCE.

**This manual applies to the Velo backpack vacuum cleaner.**

**Produkt- & træningsmanual**

Rygsæk-støvsuger med ledning

DANSK

**Indhold**

Dansk .....	22
Generelle sikkerhedsanvisninger.....	22
Produktspecifikke sikkerhedsanvisninger.....	23
Symboldefinitioner.....	23
Specifikationer .....	24
Produktark - UK-modeller .....	24
Designregistreringer .....	24
Fejlfinding.....	25
Servicekrav .....	25
Brugervejledning.....	26
Sikkerheds- og vedligeholdelseskontroller.....	28
Sikker bortskaffelse .....	28
Bær den rigtigt.....	29
Garanti .....	30
Reserve dele.....	31
Ekstraudstyr .....	32
EF-overensstemmelseserklæring.....	33

**FORSIGTIG** Læs produkt- & træningsmanualen før du bruger maskinen og instruer brugerne om nødvendigt.  
OPBEVAR TIL FREMTIDIG REFERENCE.

**Denne manual gælder for Velo rygsæk-støvsugeren.**

# Produkt- und Schulungshandbuch

Schnurgebundener Rucksackstaubsauger

DEUTSCH

## Inhalt

Deutsch .....	34
Allgemeine Sicherheitshinweise .....	34
Produktspezifische Sicherheitshinweise .....	35
Symbolbeschreibung .....	35
Spezifikationen .....	36
Produktdatenblatt – UK-Modelle .....	36
Design-Eintragung .....	36
Fehlerbehebung .....	37
Serviceanforderungen .....	37
Betriebsanleitung .....	38
Sicherheits- und Wartungskontrollen .....	40
Sichere Entsorgung .....	40
Korrektes Tragen .....	41
Garantie .....	42
Ersatzteile .....	43
Optionale Extras .....	44
EG-Konformitätserklärung .....	45

VORSICHT Lesen Sie dieses Produkt- und Schulungshandbuch, bevor Sie das Gerät verwenden, und weisen Sie den Bediener gegebenenfalls an.

FÜR ZUKÜNFTIGE KONSULTATION AUFBEWAHREN.

**Dieses Handbuch gilt für den Rucksackstaubsauger Velo.**

## Tuote- ja koulutusopas

Johdollinen reppumuri - Tämä käyttöohje koskee Velo-reppumuria.

SUOMI

### Sisältö

Suomi .....	46
Yleiset turvallisuusohjeet.....	46
Tuotekohtaiset turvallisuusohjeet .....	47
Symboleiden määritelmät.....	47
Tekniset tiedot.....	48
Tuoteseloste - UK-mallit .....	48
Mallien rekisteröinnit .....	48
Vianetsintä.....	49
Huoltovaatimukset .....	49
Käyttöohjeet .....	50
Turvallisuus- ja huoltotarkastukset.....	52
Turvallinen hävittäminen .....	52
Pue oikein .....	53
Takuu.....	54
Varaosat .....	55
Valinnaiset lisävarusteet .....	56
EY-vaatimustenmukaisuusvakuutus .....	57

**VAROITUS** Lue tuote- ja koulutusopas ennen koneen käyttöä ja perehdytä käyttäjät tarvittaessa. SÄILYTÄ TULEVAA TARVETTA VARTEN.

**Tämä opas koskee Pacvac Superpro series: Reppumurit Superpro, Duo, Micron ja Wispa.**

# Manuel de Formation et d'Entretien du Produit

FRANÇAIS

Aspirateur dorsal électrique

## Contenu

Français .....	58
Consignes générales de sécurité .....	58
Consignes de sécurité spécifiques au produit .....	59
Définitions des symboles .....	59
Caractéristiques .....	60
Fiche produit - modèles UK .....	60
Enregistrements de modèles .....	60
Résolution des problèmes .....	61
Exigences d'entretien .....	61
Instructions d'utilisation .....	62
Contrôles de sécurité et d'entretien .....	64
Élimination sans danger .....	64
Instructions pour un port correct .....	65
Garantie .....	66
Pièces détachées .....	67
Accessoires supplémentaires en option .....	68
Déclaration de conformité CE .....	69

ATTENTION Veuillez lire le Manuel de Formation et d'Entretien du Produit avant d'utiliser l'appareil et former les opérateurs, le cas échéant. CONSERVEZ-LE POUR CONSULTATION FUTURE.

**Ce manuel se réfère à l'aspirateur dorsal Velo.**

## Product- & trainingshandboek

Rugstofzuiger met snoer

NEDERLANDS

### Inhoud

Nederlands .....	70
Algemene veiligheidsinstructies.....	70
Productspecifieke veiligheidsinstructies .....	71
Symbooldefinities .....	71
Specificaties .....	72
Productfiche - UK-modellen .....	72
Ontwerpregistraties.....	72
Problemen oplossen.....	73
Servicevereisten.....	73
Gebruiksaanwijzing.....	74
Veiligheids- en onderhoudscontroles .....	76
Veilige verwijdering .....	76
Correcte manier van dragen .....	77
Garantie .....	78
Onderdelen.....	79
Optionele extra's.....	80
EG-verklaring van overeenstemming.....	81

LET OP Lees het product- & trainingshandboek voor gebruik van de machine en geef operatoren instructies indien van toepassing. BEWAREN VOOR TOEKOMSTIG GEBRUIK.

**Deze handleiding is van toepassing op de Velo rugstofzuiger.**

## Produkt- och utbildningshandbok

Dammsugare med ryggsäck

SVENSKA

### Innehåll

Svenska.....	82
Allmänna säkerhetsinstruktioner.....	82
Produktspecifika säkerhetsinstruktioner .....	83
Symboldefinitioner.....	83
Specifikationer .....	84
Produktinformationsblad - UK-modeller.....	84
Designregistreringar .....	84
Felsökning .....	85
Underhållskrav.....	85
Bruksanvisning .....	86
Säkerhets- och underhållskontroller.....	88
Säker bortskaffning .....	88
Att bära rätt .....	89
Garanti .....	90
Reservdelar .....	91
Valfria tillbehör.....	92
EG-försäkran om överensstämmelse.....	93

WARNING Läs produkt- och utbildningshandboken innan du använder maskinen och utbildna operatörerna vid behov. BEHÅLL FÖR FRAMTIDA REFERENS.

**Denna bruksanvisning gäller för Velo dammsugare med ryggsäck.**





## General Safety Instructions

**WARNING** To reduce the risk of fire, electric shock or injury, read all instructions before using. When using an electrical appliance, basic precautions should always be followed.

1. This manual shall be considered an integral part of the machine and should be carefully looked after for subsequent reference.
2. **WARNING** This machine is not suitable for picking up hazardous dust.
3. **WARNING** Do not allow the power cord to come into contact with rotating brushes of floor tools.
4. **WARNING** Do not use this machine in wet conditions.
5. **CAUTION** This machine shall be stored and used indoors only.
6. Remove the machine from packaging and ensure it and all its accessories and attachments are present and in perfect condition. Contact the place of purchase immediately in the event of any discrepancies.
7. The electrical specifications of this machine are noted on the data plate which is located near the power switch. Ensure the specifications correspond to those of the mains power supply in your area. If the machine is without a data plate, contact the place of purchase immediately.
8. **WARNING** This machine is intended for the vacuuming of dry dust and/or small debris off dry carpeted or hard floor surfaces in indoor areas only.
9. **WARNING** Do not use the machine without the dust bag and filters in place.
10. Do not restrict the vacuum cleaner's airflow. Maintain the vacuum cleaner regularly so that all filters and openings are free of dust, lint, hair build-up or anything else which may affect airflow. Refer to the Safety and Maintenance Checks in this Product & Training Manual.
11. Regularly check the power cord for damage, such as cuts, abrasions, exposed wiring or aging. If the power cord or plug is damaged, the complete power cord must be replaced by your local Authorised Pacvac Service and Warranty Agent in order to avoid an electric shock. The power cord should only be replaced with a Pacvac Genuine Spare Part with the same specifications.
12. If the machine has been dropped, damaged, left outdoors or has been exposed to liquids, return it to your local Authorised Pacvac Service and Warranty Agent for a safety check.
13. Do not use the machine to pick up flammable or combustible liquids, such as petrol etc. and do not use in areas where they may be present.
14. Do not vacuum anything that is burning or smoking such as cigarettes or hot ashes.
15. Do not vacuum up hard or sharp objects such as glass, nails, screws etc.
16. Keep hair, loose clothing, fingers and all parts of the body away from moving parts and openings.
17. Keep the machine and power cord away from heated surfaces.
18. Do not unplug the machine while it is turned on. Turn the machine off, turn the power off at the power outlet then unplug by grasping the plug and pulling gently to unplug.
19. Do not handle the machine, power cord or plug with wet hands.
20. Unplug from power point when not in use, before servicing or before changing filters and attachments.
21. Do not pull or carry the machine by the power cord.
22. Do not close doors on the power cord and do not pull the cord around sharp edges or corners.
23. Store in an appropriate place after use to prevent tripping accidents.
24. This appliance is not intended for use by persons (including children) with reduced physical, sensory or mental capabilities, or lack of experience and knowledge, unless they have been given supervision or instruction concerning use of the machine by a person responsible for their safety. Children should be supervised to ensure that they do not play with this machine.
25. (Applicable in Europe only) This appliance can be used by children aged from 8 years and above and persons with reduced physical, sensory or mental capabilities or lack of experience and knowledge if they have been given supervision or instruction concerning use of the appliance in a safe way and understand the hazards involved. Children shall not play with the appliance. Cleaning and user maintenance shall not be made by children without supervision. Use only the manufacturer's recommended attachments and/or replacement parts.

## Product Specific Safety Instructions

1. The following models have a "A"-weighted emission sound pressure level (at ear) of:  
Velo - 65.3dB(A)
2. **WARNING** Only use the socket outlet on the machine for purposes specified within these instructions.
3. Part No. FLT001 - All purpose floor tool is intended for vacuuming dry dust and debris off floor surfaces.
4. Part No. ACC001 - Dusting brush is intended for vacuuming of dry dust from blinds and other delicate surfaces.
5. Part No. ACC002 - Crevice tool is intended for vacuuming of dry dust and debris from crevices.
6. Part No. ACC003 - Upholstery tool is intended for vacuuming of dry dust from upholstered surfaces.

**IMPORTANT:** The motor is equipped with a thermostat. If for any reason, the vacuum cleaner should over-heat, the thermostat will automatically turn the unit off. Should this occur, turn off the switch and unplug the vacuum cleaner from the electrical outlet and conduct safety and maintenance checks. Allow the cleaner to cool for approximately 30 minutes. To re-start, plug into a power point and switch back on.

### Motor Thermostat

**RETAIN THESE SAFETY INSTRUCTIONS FOR FUTURE USE.**

## Symbol Definitions

1. Attention!



2. Operator's Manual; Operating Instructions



## Specifications

<b>Model Name</b>	Velo AU/NZ	Velo UK/EU
<b>Model No.</b>	01VE002VB	01VE002VB
<b>Volts/Frequency</b>	220-240V~ 50Hz 900W	220-240V~ 50Hz 850W
<b>Motor</b>	900W single-stage flow through	850W single-stage flow through
<b>Max Suction Power</b>	192W	192W
<b>Noise Level (at ear)</b>	65.3dB(A)	65.3dB(A)
<b>Filtration</b>	4 stage; H13 HEPA filter (pre-motor)	4 stage; H13 HEPA filter (pre-motor)
<b>Volumetric Airflow (Max.)</b>	28.2L/s	28.2L/s
<b>Max Pressure</b>	18.6kPa	18.6kPa
<b>Capacity</b>	2.5L	2.5L
<b>Weight (excluding power cord assembly and hose)</b>	3.9kg	3.9kg
<b>Power Source</b>	Mains, 18m power cord	Mains, 18m power cord
<b>Vibration Level</b>	$\leq 2.5\text{m/s}^2$	$\leq 2.5\text{m/s}^2$

## Specifications - UK models

In accordance with EN 60335-2-69

<b>Model Name</b>	Velo
<b>Model No.</b>	01VE002VB
<b>Sound pressure (LpA)</b>	$\leq 65.3\text{dB(A)}$
<b>Sound power (LwA)</b>	$< 79 \pm 2\text{dB(A)}$
<b>Vibration level</b>	$\leq 2.5\text{m/s}^2$

## Design Registrations

EP Registered Design	001617051-0001
----------------------	----------------

\*Technical specifications are subject to change without notice.

## Troubleshooting

Caution: Always unplug the backpack before attempting to solve a problem or when servicing.

Problem	Cause	Solution
Backpack not working.	Power cord not firmly plugged into power point, short lead, or machine.	Check all plugs and sockets are firmly plugged in.
	Backpack shuts off due to high motor temperature.	Turn main switch off and unplug the backpack. Conduct safety and maintenance checks found in this Product and Training Manual or as per labelling on the machine. After 30 minutes (60 minutes for wispa) the backpack should be ready for use. If not contact the number below for your nearest Authorised Pacvac Service and Warranty Agent.
	Circuit breaker or RCD has tripped.	Check the machine is in good working order. If OK, reset circuit breaker or RCD. If circuit breaker or RCD trips again contact your nearest Authorised Pacvac Service and Warranty Agent.
Backpack has no/poor suction.	Hypercone™ dust bag full.	Remove, empty and clean Hypercone™ dust bag.
	Hypercone™ dust bag not installed correctly.	Remove and empty dust bag making sure the rubber edging is correctly fitted around the canister.
	Hose not installed correctly.	Reconnect hose and ensure correctly sealed.
	Blockages.	Remove hose, wand and floor tools; remove any blockages.
	Filters blocked.	Clean the Hypercone™ filter and external motor filter.

## Service Requirements

Our products are designed and built to be functional and durable. For information on use and maintenance please read this Product & Training Manual thoroughly.

Should you require servicing contact your nearest Authorised Pacvac Service and Warranty Agent.

## Operating Instructions

1. Wear the machine comfortably, adjust the harness if needed.
2. Stand upright, with the anti-static curved handpiece section parallel to the floor.
3. Always ensure that the cord is connected to the cord restraint, and secured by the hook, as shown on page 15 (Installing the cable).
4. Turn the machine on. The switch is located underneath the machine.
5. Hold the anti-static curved handpiece with one hand at a comfortable arm's length.
6. Move forward and away from the power point.
7. Use easy underarm swinging motion when detail cleaning and short dabs when spot cleaning, always standing upright.
8. Once the end of the power cord has been reached and work completed, return to the powerpoint along the cord line to switch the power off, and disconnect the power cord from the powerpoint.
9. If work is not completed and you need to move to another area, switch mains off, disconnect the power cord, move toward desired area, connect power cord to the nearest powerpoint and repeat steps 1 through 6.
10. If work is completed disconnect power cord from the power point and wind from the machine towards the end of the power cord to reduce likelihood of cable twists. In the process check for nicks, cuts, fractures, and knots.

### Removing the cable

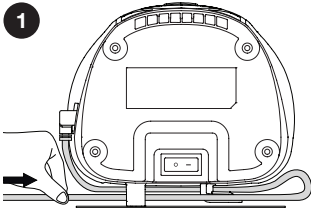

Push the cable forward to release the cord from the hook.

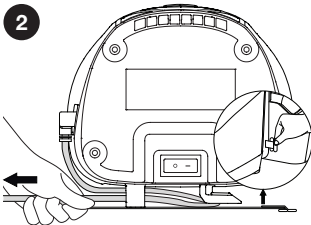

Once disengaged from the hook, pull the cable out by passing it through the slot.

You may have to push the waistband buckle aside to allow the cable to pass through.

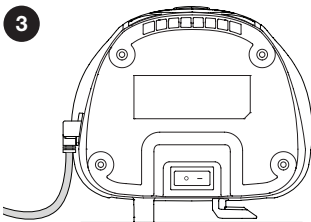

Pull the cable until it is clear from the machine.

### Installing the cable

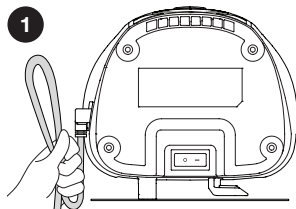

Hold the cable near the machine inlet and form a straight loop; approximately 15cm, as shown in the illustration.

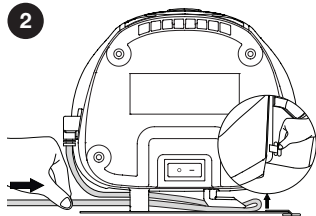

Feed the cable through the slot until it passes the hook. Secure onto the hook. Always ensure that this step is completed.

You may have to push the waistband buckle aside to allow the cable to pass through.

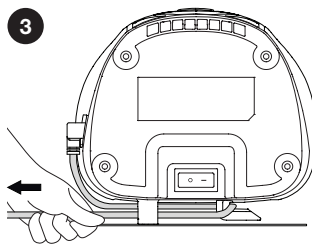

Once the cable is secured onto the hook, pull the cable away from the machine to ensure a tight fit, as shown in the illustration.

### OPTIONAL HARNESS WAISTBAND

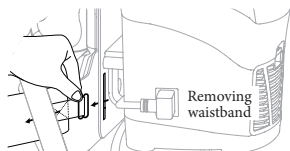

Removing waistband

Your machine comes fitted with the optional harness waistband. To remove it if you prefer to not use it, hold the metal clip located at the end of the waistband and pass through the slit at the back of the harness, then through the elasticated slot on the side of the harness.

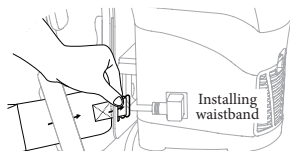

Installing waistband

To install the optional harness waistband, take one piece and pass through the elasticated slot on the side of the harness and feed the metal clip through the slit at the back of the harness, securing into place.

## Safety and Maintenance Checks

### DAILY

1. Replace the optional paper bag if needed. Remove, empty and clean the reusable dust bag.



2. Remove the filter and tap gently to clean.

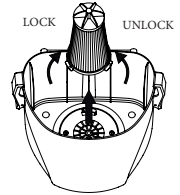

3. Check all power cords and ensure there are no cuts, abrasions or exposed wiring. \*Refer to cord management below.

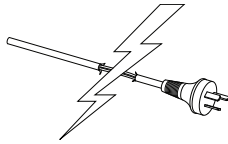

4. Check the floor tool, wand, handpiece and hose for any obstructions.

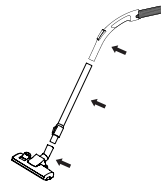

### WEEKLY

Remove and clean the external motor filter.



\*CORD MANAGEMENT: Always fully unwind and check the cord for cuts, abrasions, or exposed wires before use. Do not operate if the cord is twisted or damaged. After use, unplug and wind the cord in even loops, from the machine end to avoid twisting or tangling.

NOTE: Any other servicing should be performed by an Authorised Service & Warranty Agent. Please do not use if any damage is found.

## Safe Disposal

Contact your local waste authority for information regarding available recycling and/or disposal options. Or contact Pacvac by emailing [support@pacvac.com](mailto:support@pacvac.com) or phone +61 8 9479 1444 for the latest information.

Europe Only - When replacing old appliances with new ones, please check if the retailer is legally obligated to take back your old appliance for disposal.



## Wear Right

In preparation of wearing the machine, follow these simple principles:

1

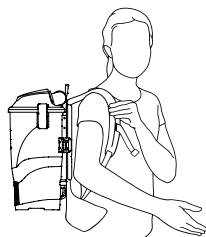

### Wear comfortably

Loosen the shoulder straps and adjust the length, if required.

Lift the backpack by one shoulder strap and slide your free arm into the other strap.

2

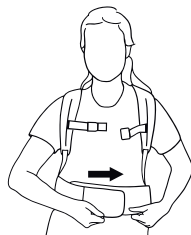

### Tighten harness waistband

Wrap the harness waistband around your waist and adjust to ensure a comfortable fit.

This is an optional feature and you can detach the harness waistband from your machine if you prefer.

3

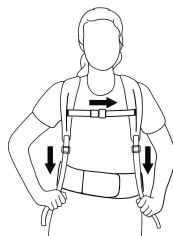

### Adjust straps

Pull down on the shoulder straps until it feels comfortable.

Adjust the chest strap to the correct position for you, and click together to secure.

4

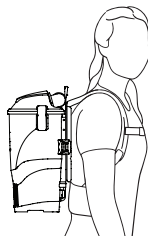

### Correct posture

Make sure the machine is fitted comfortably to your frame.

### IMPORTANT

If the backpack feels heavy or uncomfortable, it is likely you are not wearing it correctly. Contact Pacvac for further advice.

## Warranty

Your Pacvac Pty Ltd (Pacvac) product has been manufactured to meet our highest quality standards. We urge you to take good care of your product and be sure to follow instructions carefully. This will provide you with the best possible performance and lifespan of the product.

The inclusion of the following paragraph is a requirement by Australian Law. It explains that consumers have rights by law regardless of any warranties provided or not by a manufacturer or supplier.

“Our goods come with guarantees that cannot be excluded under the Australian Consumer Law. You are entitled to a replacement or refund for a major failure and for compensation for any other reasonably foreseeable loss or damage. You are also entitled to have the goods repaired or replaced if the goods fail to be of acceptable quality and the failure does not amount to a major failure.”

In addition to the guarantees under Australian Consumer Law, Pacvac warrants all machines and their components against faulty material and / or workmanship for a period of two years from the date of purchase by the original consumer.

### **The following explains conditions and what to do in the event of a claim:**

Pacvac will replace parts determined as faulty however this does not cover reasonable wear through normal use of any consumable parts, such as but not limited to, bags, filters, hoses, electrical leads, carbon brushes and floor tools etc.

Warranty does not cover any machine or component that has been altered, abused, neglected, modified, used with non-genuine Pacvac components or has not been used and maintained as indicated in this Product & Training Manual.

Warranty repairs can only be carried out by an Authorised Pacvac Distributor or Repairer. Visit our website for your nearest location. Warranty claims are limited to the original warranty period from the date of purchase. Warranty repairs and / or replacements do not extend the original warranty period.

All reasonable expenses associated with returning goods for a warranty claim are the consumer's responsibility.

Claims must be made within two years of the date of purchase and proof of purchase must be supplied with the claim.

To make a claim under warranty, take the product with proof of purchase to the place of purchase. If the place of purchase does not satisfactorily rectify the matter, please contact Pacvac.

Pacvac has the right to request pictures of warranty product failures or to request for those parts be returned to Pacvac's office in Western Australia.

The replacement of any part shall be at Pacvac's discretion.

 +61 8 9479 1444

 support@pacvac.com

 pacvac.com

## Spare Parts

Quote these part numbers when ordering spare parts.

No.	Part Name	Part No.
1.	Dusting brush 32mm	ACC001
2.	Crevice tool 32mm	ACC002
3.	Upholstery tool 32mm	ACC003
4.	Wand tool holder	CLI007
5.	Reusable SMS cone dust bag 2.5L (grey)	DUB032
6.	Disposable paper dust bag 2.5L (10pk)	DUB034
7.	H13 HEPA Pre-motor cone filter 165mm	FIL030
8.	All purpose floor tool 285mm	FLT001
9.	Harness & waistband kit	HRT002
10.	Harness waistband	HAR008
11.	Screw fit hose 1.05m (antistatic handpiece)	HOA015
12.	Clear offset lid	LID005
13.	Aluminium extendable wand	WND007
14.	Power cord with vertical right angle C13 18m (plug type I)	PWC030
15.	Power cord with vertical right angle C13 18m (plug type G)	PWC031
16.	Power cord with vertical right angle C13 18m (plug type F)	PWC032

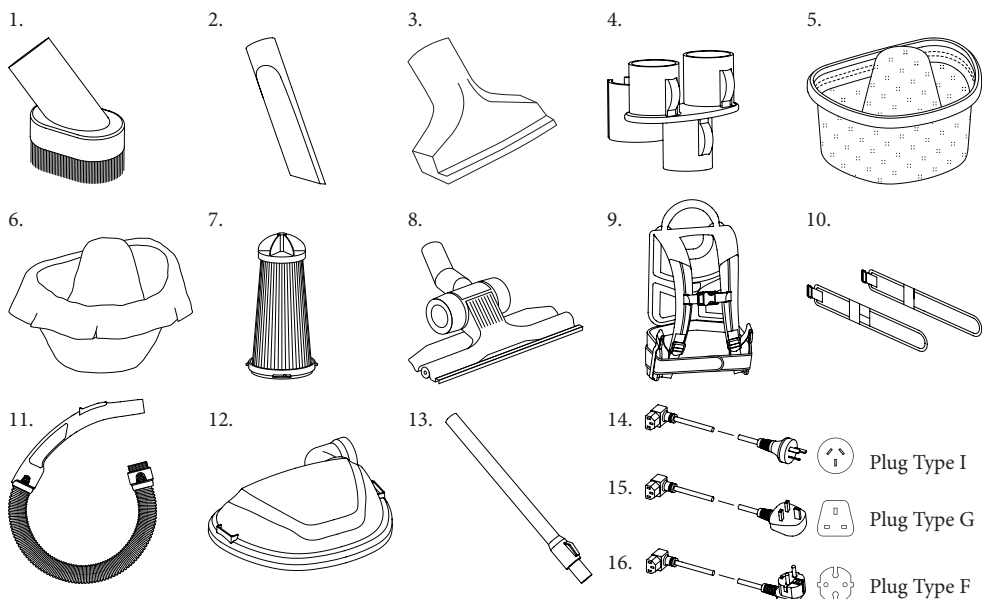

\*Technical specifications, part numbers and parts designs are subject to change without notice.

## Optional Extras

Quote these part numbers when ordering spare parts.

No.	Part Name	Part No.
1.	Pre-motor cone filter 165mm	FIL027
2.	Turbo head floor tool 280mm	FLT007
3.	Combination floor tool 260mm	FLT016
4.	Screw fit hose (antistatic handpiece) 1.2m (2.5L)	HOA018

1.



2.

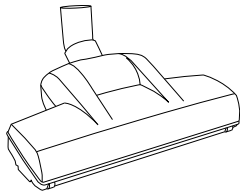

3.

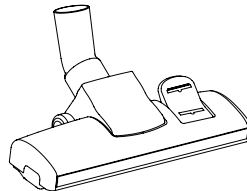

4.

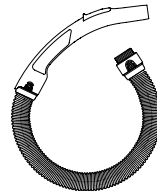

## EC Declaration of Conformity

We hereby declare that the machines described below comply with the relevant basic safety and health requirements of the EU Directives, both in its basic design and construction as well as in the version put into circulation by us. This declaration shall cease to be valid if the machine is modified without our prior approval.

**Product:** Dry vacuum cleaner

**Type:** 01VE002VB

### Relevant EU Directives

2006/42/EC

2014/30/EU

2011/65/EU

2009/125/EC

### Applied harmonised standards

EN 55014-1: 2006+A1

EN 55014-2: 1997+A1

EN 60335-1

EN 60335-2-69

EN 61000-3-2: 2006+A1

EN 61000-3-3: 2008

### Applied harmonised standards for UK

BS EN 60335-1:2012+A11+A13+A1+A14+A2

BS EN 60335-2-69:2012

BS EN 62233:2008

### Applied national standards

-

### Applied regulations

666/2013

The undersigned act on behalf and under the power of attorney of the company management.



### D. Rothwell

Executive Director

Authorised Documentation Representative D. Rothwell.

Pacvac Pty Ltd

7 Mackay Street

Kewdale WA 6105

AUSTRALIA

Phone: +61 8 9479 1444

Fax: +61 8 9479 5444

April 2022

## Generelle sikkerhedsanvisninger

ADVARSEL For at reducere risikoen for brand, elektrisk stød eller personskade skal du læse alle instruktioner før brug.

Når du bruger et elektrisk apparat, skal grundlæggende forholdsregler altid følges.

1. Denne vejledning skal betragtes som en integreret del af maskinen, og den skal opbevares sikkert, så der på et senere tidspunkt kan slås op i den.
2. ADVARSEL Maskinen er ikke egnet til opugning af farligt støv.
3. ADVARSEL Lad ikke strømledningen komme i kontakt med mundstykkernes roterende børster.
4. ADVARSEL Brug ikke maskinen, hvis der er vådt.
5. FORSIGTIG Maskinen må kun opbevares og bruges indendørs.
6. Tag maskinen ud af emballagen og sørg for at den og dens tilbehør og mundstykker er til stede og i perfekt stand. Kontakt straks købsstedet i tilfælde af uoverensstemmelser.
7. Maskinens elektriske specifikationer er anført på typeskiltet, som sidder nær strøm afbryderen. Sørg for at specifikationerne svarer til dem, som netstrømmen har i dit område. Hvis maskinen ikke har noget typeskilt, skal man med det samme kontakte købsstedet.
8. ADVARSEL Denne maskine er beregnet til støvsugning af tørt støv og/eller mindre stykker affald fra tørre trægulve eller gulve med gulvtæppe og kun i indendørs områder.
9. ADVARSEL Brug ikke maskinen uden at støvposen og filtrene er på plads.
10. Begræns ikke støvsugerens luftstrømning. Vedligehold støvsugerens regelmæssigt så alle filtre og åbninger er fri for støv, fnug ophobning af hår eller andet, der kan påvirke luftgennemstrømningen. Se sikkerheds- og vedligeholdelseskontroller i produkt og træningsvejledningen.
11. Kontrollér regelmæssigt ledningen for skader såsom snit, afskrabninger, blottagte ledninger eller aldring. Hvis ledningen eller stikket er beskadiget, skal hele ledningen udskiftes af et autoriseret Pacvac servicecenter for at undgå elektrisk stød. Ledningen må kun udskiftes med en Pacvac-godkendt reservedel med samme specifikationer.
12. Hvis maskinen er blevet tabt, beskadiget, efterladt udendørs eller har været udsat for væsker, skal de indleveres til et autoriseret Pacvac service- og garanticenter til et sikkerhedseftersyn.
13. Brug ikke maskinen til at opsamle brandfarlige eller brandbare væsker såsom benzin el.lign og undlad at bruge den i områder, hvor sådanne kan være til stede.
14. Støvsug ikke noget op som brænder eller ryger såsom cigaretter eller varm aske.
15. Støvsug ikke hårde eller skarpe genstande op såsom glas, søm, skruer, osv.
16. Hold hår, løstsiddende tøj, fingre og alle andre dele af kroppen væk fra bevægelige dele og åbninger.
17. Hold maskinen og ledningen væk fra varme overflader.
18. Tag ikke maskinens stik ud, mens den er tændt. Sluk for maskinen, sluk for strømmen på stikkontakten og tag derefter stikket ud ved at tage fat i stikket og forsigtigt trække det ud.
19. Håndtér ikke maskinen, ledningen eller stikket med våde hænder.
20. Tag stikket ud af stikkontakten når maskinen ikke er i brug, før vedligeholdelse og før udskiftning af filtre og mundstykker.
21. Undlad at trække eller bære maskinen i ledningen.
22. Luk ikke døre på ledningen og træk ikke hen over skarpe kanter eller hjørner.
23. Opbevar på et egnet sted efter brug for at forhindre at nogen ved et uheld falder over den.
24. Dette apparat er ikke beregnet til brug af personer (herunder børn) med nedsatte fysiske, sensoriske eller mentale evner, eller manglende erfaring og viden, medmindre de er blevet vejledt eller instrueret i brugen af batteriet / opladeren af en person, der er ansvarlig for deres sikkerhed. Børn skal holdes under opsyn for at sikre, at de ikke leger med apparatet.
25. (Gælder kun i Europa) Apparatet kan bruges af børn på 8 år eller ældre, samt af personer med nedsatte fysiske, sensoriske eller mentale evner, eller manglende erfaring og viden, såfremt de er blevet vejledt eller instrueret i brugen af apparatet på en sikker måde og forstår den involverede risiko. Børn må aldrig lege med apparatet. Rengøring og vedligeholdelse udført af bruger må ikke foretages af børn uden opsyn. Brug kun mundstykker og/eller reservedele anbefalet af producenten.

## Produktspecifikke sikkerhedsanvisninger

1. Følgende modeller har et "A"-vægtet lydtryksniveau (hørbar) på:  
Velo - 65.3dB(A)
2. ADVARSEL Brug kun stikkontakterne på maskinen til de formål, der er angivet i denne vejledning.
3. Gulvmundstykke og allround brug Delnr. FLT001 - Gulvmundstykke er beregnet til opsugning af tørt støv og snavs fra gulvoverflader.
4. Delnr. ACC001 - Støvbørste er beregnet til opsugning af tørt støv fra persienser og andre skrøbelige overflader.
5. Delnr. ACC002 - Smalt mundstykke er beregnet til opsugning af tørt støv og snavs fra smalle revner.
6. Delnr. ACC003 - Mundstykke til møbler er beregnet til opsugning af tørt støv møblerede overflader.

**VIGTIGT:** Motoren har en termostat. Såfremt støvsugerens af en eller anden årsag bliver overophedet, vil termostaten automatisk slukke for enheden. Skulle dette ske, skal man slukke på kontakten og tage støvsugerens stik ud af stikkontakten og udføre sikkerheds- og vedligeholdelseskontroller. Lad støvsugerens køle af i cirka 30 minutter. Sæt stikket tilbage i stikkontakten og tænd for strømmen for at starte igen.

## Motortermostat

**BEHOLD DISSE SIKKERHEDSINSTRUKTIONER TIL FREMTIDIG BRUG.**

## Symboldefinitioner

1. Vigtigt!



2. Brugervejledning: brugsanvisning



## Specifikationer

<b>Modelnavn</b>	Velo AU/NZ	Velo UK/EU
<b>Model nr.</b>	01VE002VB	01VE002VB
<b>Volt/Frekvens</b>	220-240V ~ 50Hz 900W	220-240V ~ 50Hz 850W
<b>Motor</b>	900W et-trins gennemstrømning	850W et-trins gennemstrømning
<b>Maks. sugekraft</b>	192W	192W
<b>Støjniveau (hørbar)</b>	65.3dB(A)	65.3dB(A)
<b>Filtrering</b>	4 stage; H13 HEPA filter (pre-motor)	4 stage; H13 HEPA filter (pre-motor)
<b>Volumetrisk luftstrøm (Maks.)</b>	28.2L/s	28.2L/s
<b>Maksimalt tryk</b>	18.6kPa	18.6kPa
<b>Kapacitet</b>	2.5L	2.5L
<b>Vægt (uden strømledningsenhed og slange)</b>	3.9kg	3.9kg
<b>Strømkilde</b>	Netstrøm, 18m strømledning	Netstrøm, 18m strømledning
<b>Vibrationsniveau</b>	$\leq 2.5\text{m/s}^2$	$\leq 2.5\text{m/s}^2$

## Produktark - UK-modeller

I overensstemmelse med EN 60335-2-69

<b>Modelnavn</b>	Velo
<b>Model nr.</b>	01VE002VB
<b>Lydtryk (LpA)</b>	$\leq 65.3\text{dB(A)}$
<b>Lydeffekt (LwA)</b>	$< 79 \pm 2\text{dB(A)}$
<b>Vibrationsniveau</b>	$\leq 2.5\text{m/s}^2$

## Designregistreringer

EP registreret design	001617051-0001
-----------------------	----------------

\*Technical specifications are subject to change without notice.



## Fejlfinding

Forsigtig: Afbryd altid strømmen til rygsækken før du forsøger at løse et problem eller udfører vedligeholdelse.

Problem	Årsag	Løsning
Rygsæk virker ikke.	Strømledningen er ikke sat ordentligt i stikkontakten, den korte tilkoblingsledning eller maskinen.	Kontrollér at alle stik og stikkontakter er sat ordentligt sammen.
	Rygsækken slukker på grund af for høj motortemperatur.	Sluk på hovedafbryderen og tag stikket ud af rygsækken. Udfør de sikkerheds- og vedligeholdelseskontroller som findes i produkt- og træningsvejledningen, eller som er anført på maskinens mærkater. Efter 30 minutter (60 minutter for wispa) bør rygsækken være klar til brug. Hvis det ikke er tilfældet, skal du kontakte det nærmeste autoriserede Pacvac service- og garanticenter på nummeret nedenunder.
	Kredsløbsafbryder eller HFI-anlæg er blevet udløst.	Kontrollér at apparatet fungerer korrekt. Hvis det er ok, genetableres kredsløbsafbryderen eller HFI-anlægget. Hvis kredsløbsafbryderen eller HFI-anlægget udløses igen, skal du kontakte det nærmeste autoriserede Pacvac service- og garanticenter.
Rygsækken har ingen/dårlig sugning.	Hypercone™ støvposen er fuld.	Udtag, tøm og rengør Hypercone™ støvposen.
	Hypercone™ støvposen er monteret forkert.	Udtag og tøm støvposen og sørg for at gummikanten sidder korrekt omkring beholderen.
	Slangen er monteret forkert.	Tilslut slangen igen og sørg for at den sidder helt tæt.
	Blokeringer.	Aftag slange, rør og mundstykker. Fjern eventuelle blokeringer.
	Filtre blokeret.	Rengør Hypercone™ -filteret og det udvendige motorfilter.

## Servicekrav

Vores produkter er designet og bygget til at være funktionelle og holdbare. For oplysninger om brug og vedligeholdelse, bedes du læse produkt- & træningsvejledningen grundigt

Hvis du har brug for service, skal du kontakte det nærmeste autoriserede Pacvac service- og garanticenter.

## Brugervejledning

1. Tag apparatet på, så det er behageligt, og juster selen, hvis det er nødvendigt.
2. Stå oprejst med den antistatiske buede håndstykkektion parallelt med gulvet.
3. Sørg altid for, at ledningen er tilsluttet ledningsbegrænsningen og sikret med krogen, som vist på side 27 (Installation af kablet).
4. Tænd for apparatet. Kontakten sidder under apparatet.
5. Hold det antistatiske buede håndstykke med den ene hånd i en bekvem armlængde.
6. Gå fremad og væk fra stikkontakten.
7. Bevæg underarmen frem og tilbage med lette sving ved grundig rengøring, og dup ved pletterengøring, altid stående oprejst.
8. Når enden af netledningen er nået, og du er færdig med at arbejde, skal du vende tilbage til stikkontakten langs ledningslinjen for at slukke for strømmen og tage netledningen ud af stikkontakten.
9. Hvis arbejdet ikke er afsluttet, og du skal flytte dig til et andet område, skal du tage netledningen ud af stikket, og flytte dig til det ønskede område, tilslut så netledningen til den nærmeste stikkontakt og gentag trin 1 til 6.
10. Hvis arbejdet er afsluttet, skal du tage strømkablet ud af stikkontakten og vikle det op fra beholderen mod enden af strømkablet for at undgå at kablet vrides. Kontrollér for hak, snit, brud og knuder.

### Fjern kablet

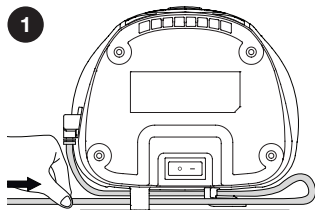

Skub kablet fremad for at frigøre ledningen fra krogen.

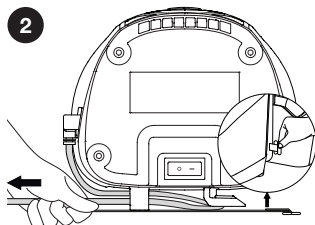

Når det er frigjort fra krogen, trækkes kablet ud ved at føre det gennem slidsen.

Du skal muligvis skubbe bæltets spænde til side for at lade kablet passere igennem.

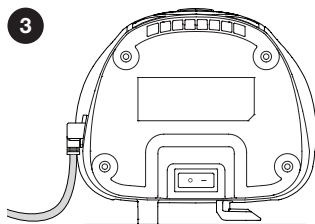

Træk i kablet, indtil det er fri fra apparatet.

## Sæt kablet i

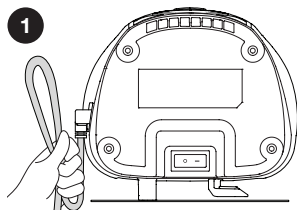

Hold kablet i nærheden af apparatets indgang og lav en lige løkke på ca. 15 cm, som vist på tegningen.

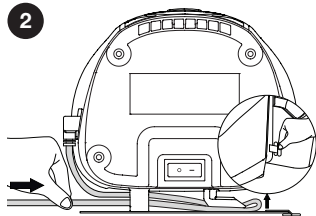

Før kablet gennem slidsen, indtil det når krogen. Sæt det fast på krogen. Sørg altid for, at dette trin er fuldført.

Du skal muligvis skubbe bæltets spænde til side for at lade kablet passere igennem.

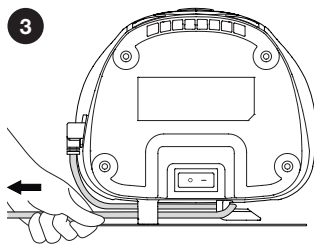

Når kablet er fastgjort til krogen, trækkes kablet væk fra apparatet for en tæt pasform, som vist på tegningen.

## EKSTRA BÆLTE TIL MAVEBÆLTE

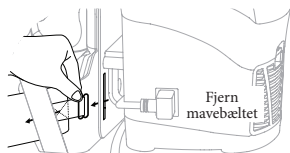

Dit apparat er udstyret med ekstra bælte til mavebæltet. For at fjerne det, hvis du foretrækker ikke at bruge det, skal du holde fast i metalclipsen, der er placeret for enden af mavebæltet, og gå gennem slidsen bag på bæltet og derefter gennem den elastiske slids på siden af bæltet.

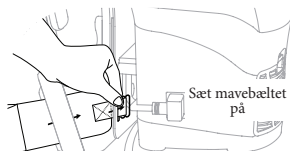

For at installere det ekstra bælte skal du tage et stykke og føre det gennem den elastiske slids på siden af bæltet og så føre metalclipsen gennem slidsen bag på bæltet, så det fastgøres korrekt.

## Sikkerheds- og vedligeholdelseskontroller

### DAGLIG

1. Udskift den ekstra papirpose, hvis det er nødvendigt. Udtag, tøm og rengør den genbrugelige støvpose.



2. Udtag filteret og bank forsigtigt for at rense.

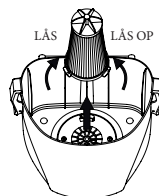

3. Kontrollér alle strømledninger og sørg for, at der ikke er snit, afskrabninger eller fritlagte ledere.

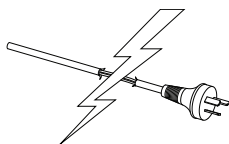

4. Kontrollér at mundstykket, røret, den bukkede del af røret og slangen er fri for forhindringer.

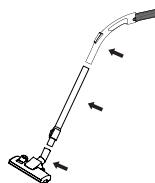

### UGENTLIGT

Udtag og rengør det udvendige motorfilter.

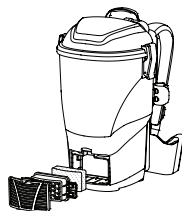

**BEMÆRK:** Enhver anden vedligeholdelse må kun udføres af et autoriseret service- og garanticenter. Undlad at bruge, hvis der opdaes skader.

## Sikker bortskaffelse

Kontakt de lokale myndigheder for oplysninger om mulighederne for genbrug og/eller bortskaffelse. Eller kontakt Pacvac ved at sende en e-mail til [support@pacvac.com](mailto:support@pacvac.com) eller ringe på +61 8 9479 1444 for at få de seneste oplysninger.

Kun Europa - Ved udskiftning af gamle apparater med nye, skal du kontrollere, om forhandleren er juridisk forpligtet til at sørge for at bortskaffe dit gamle apparat.

## Bær den rigtigt

Som forberedelse til at tage maskinen på, skal du følge disse simple principper:

1

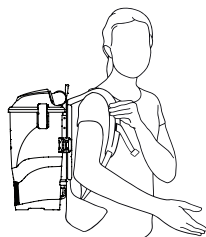

### Den skal sidde bekvemt

Løsn skulderstropperne og indstil om nødvendigt længden.

Løft rygsækken i den ene skulderstrop og stik den frie arm ind i den anden strop.

2

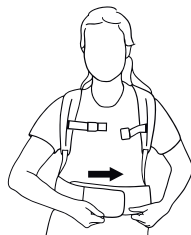

### Stram mavebæltet

Dette er ekstraudstyr. Hvis du har fastgjort mavebæltet til din maskine, skal du vikke det rundt om din talje og justere for at sikre en behagelig pasform.

3



### Justér stropperne

Træk ned i skulderstropperne indtil det føles bekvemt.

Justér brystremmen til den rigtige stilling for sig og klik sammen for at fastgøre.

4

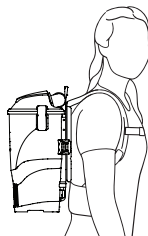

### Korrekt kropsholdning

Sørg for at maskinen sidder bekvemt på din krop.

### VIGTIGT

Hvis rygsækken føles tung eller ubehagelig, har du den sandsynligvis ikke rigtigt på. Kontakt Pacvac for at få yderligere rådgivning.

## Garanti

Dit Pacvac Pty Ltd (Pacvac) produkt er fremstillet, så det opfylder vores højeste kvalitetsstandarder. Vi opfordrer dig til at passe godt på dit produkt og sørge for at følge anvisningerne nøje. Dette vil sikre, at du får den bedst mulige ydeevne og længste levetid af produktet.

Inkluderingen af følgende afsnit kræves af australsk lov. Det forklarer, at forbrugerne har lovfastede rettigheder, uanset eventuelle garantier der gives eller ikke gives af en producent eller leverandør.

“Vores produkter leveres med garantier, der ikke kan udelukkes ifølge australsk forbrugerbeskyttelseslovgivning. Du har ret til en erstatning eller tilbagebetaling for en større fejl, og som kompensation for ethvert andet tab eller enhver anden skade, der med rimelighed kan forudses. Du har også ret til at få varerne repareret eller udskiftet, hvis varerne ikke er af acceptabel kvalitet, og fejlen ikke udgør en større fejl.”

Ud over garantier under australsk forbrugerbeskyttelseslovgivning garanterer Pacvac alle maskiner og deres dele mod defekt materiale og/eller udførelse i en periode på to år fra den dato, hvor den oprindelige forbruger købte produktet.

### **Det følgende forklarer betingelserne, og hvad du skal gøre i tilfælde af krav om garantidækning:**

Pacvac vil erstatte dele, hvis det fastlægges, at de er defekte. Dette dækker dog ikke rimelig slitage, som må forventes ved normal brug af forbrugsmaterialer, såsom, men ikke begrænset til, poser, filtre, slanger, el-ledninger, kulbørster og mundstykker, mv.

Garantien dækker ikke hvis maskinen eller delen af den ændres, misbruges, forsømmes, ændres, anvendes med uoriginale Pacvac-komponenter eller ikke har været brugt og vedligeholdt som angivet i produkt- og træningsvejledningen.

Garantireparationer må kun udføres af en autoriseret Pacvac-forhandler eller servicecenter. Besøg vores website for at få oplyst det nærmeste sted. Garantikrav er begrænset til den originale garantiperiode fra købsdatoen. Garantireparationer og/eller udskiftninger forlænger ikke den originale garantiperiode.

Alle rimelige omkostninger forbundet med at returnere varer i forbindelse med krav dækket af garanti er for forbrugerens regning.

Garantikrav skal ske inden for to år efter købsdatoen, og der skal fremlægges købsbevis ved indgivelse med kravet.

For at indgive et krav om garantidækning, tages produktet med købsbevis til købsstedet. Såfremt købsstedet ikke på tilfredsstillende vis løser problemet, skal du kontakte Pacvac.

Pacvac har ret til at anmode om billeder af fejl på produkter i garanti eller at anmode om, at disse dele returneres til Pacvacs kontor i Western Australia.

Udskiftning af en hvilken som helst del sker efter Pacvacs skøn.

## Reserve dele

Anfør disse varenumre ved bestilling af reservedele for alle modeller.

Nr.	Delnavn	Artikelnr.
1.	Dusting brush 32mm	ACC001
2.	Crevice tool 32mm	ACC002
3.	Upholstery tool 32mm	ACC003
4.	Wand tool holder	CLI007
5.	Reusable SMS cone dust bag 2.5L (grey)	DUB032
6.	Disposable paper dust bag 2.5L (10pk)	DUB034
7.	H13 HEPA Pre-motor cone filter 165mm	FIL030
8.	All purpose floor tool 285mm	FLT001
9.	Harness & waistband kit	HRT002
10.	Harness waistband	HAR008
11.	Screw fit hose 1.05m (antistatic handpiece)	HOA015
12.	Clear offset lid	LID005
13.	Aluminium extendable wand	WND007
14.	Power cord with vertical right angle C13 18m (plug type I)	PWC030
15.	Power cord with vertical right angle C13 18m (plug type G)	PWC031
16.	Power cord with vertical right angle C13 18m (plug type F)	PWC032

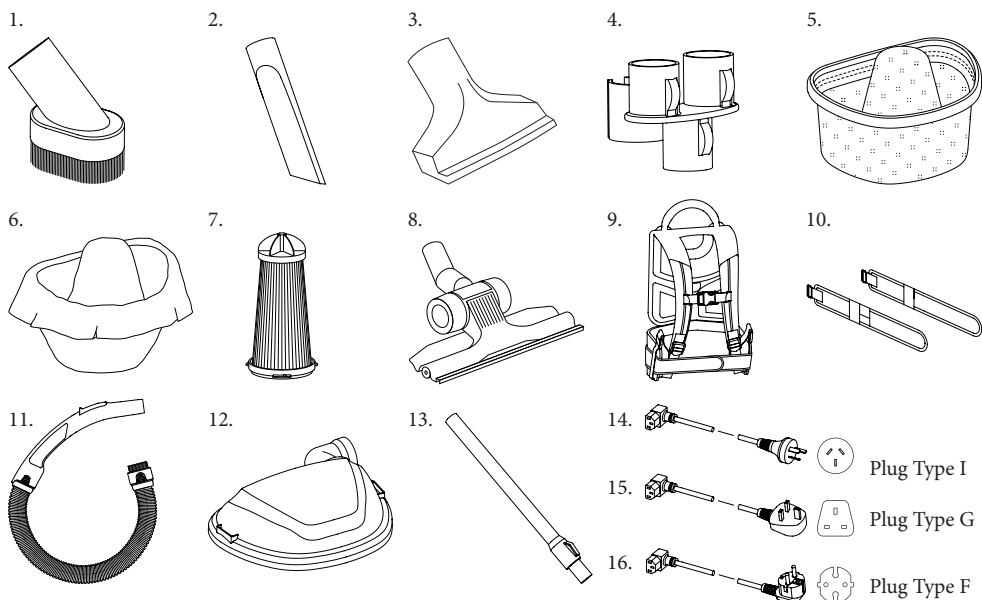

\* Tekniske specifikationer, varenumre og deldesign kan ændres uden varsel.

## Ekstraudstyr

Anfør følgende varenumre ved bestilling af reservedele.

Nr.	Delnavn	Artikelnr.
1.	Pre-motor cone filter 165mm	FIL027
2.	Turbo head floor tool 280mm	FLT007
3.	Combination floor tool 260mm	FLT016
4.	Screw fit hose (antistatic handpiece) 1.2m (2.5L)	HOA018

1.



2.

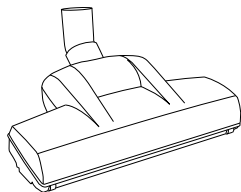

3.

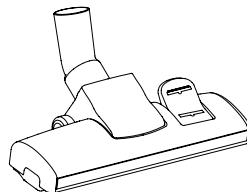

4.

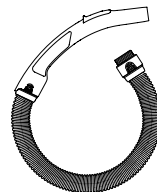



## EF-overensstemmelseserklæring

Vi erklærer hermed, at de maskiner, der er beskrevet nedenfor, overholder de relevante grundlæggende sikkerhed og sundhedskrav i EU-direktiverne, både i deres grundlæggende design og konstruktion samt i den version, der distribueres af os. Denne erklæring ophører med at være gyldig, hvis maskinen ændres uden vores forudgående godkendelse.

**Produkt:** Tørstøvsuger

**Type:** 01VE002VB

### Relevante EU-direktiver

2006/42/EF

2014/30/EU

2011/65/EU

2009/125/EF

### Anvendte harmoniserede standarder

EN 55014-1: 2006+A1

EN 55014-2: 1997+A1

EN 60335-1

EN 60335-2-69

EN 61000-3-2: 2006+A1

EN 61000-3-3: 2008

### Anvendte nationale standarder

-

### Anvendte forordninger

666/2013

Undertegnede handler på vegne af og under fuldmagt fra selskabsledelsen.

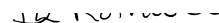

### D. Rothwell

Executive Director

Autoriseret dokumentationsrepræsentant D. Rothwell.

Pacvac Pty Ltd

7 Mackay Street

Kewdale WA 6105

AUSTRALIA

Telefon: +61 8 9479 1444

Fax: +61 8 9479 5444

April 2022

## Allgemeine Sicherheitshinweise

**WARNUNG** Zur Verringerung der Gefahr von Bränden, Stromschlägen oder Verletzungen vor der Verwendung alle Anweisungen lesen. Bei der Verwendung eines Elektrogeräts sind stets die grundlegenden Vorsichtsmaßnahmen zu beachten.

1. Diese Anleitung ist als integraler Bestandteil des Geräts anzusehen und sollte für eine spätere Konsultation sorgfältig aufbewahrt werden.
2. **WARNUNG** Dieses Gerät ist nicht für die Aufnahme von gefährlichem Staub geeignet.
3. **WARNUNG** Darauf achten, dass das Netzkabel nicht mit rotierenden Bürsten von Bodengeräten in Berührung kommt.
4. **WARNUNG** Dieses Gerät nicht bei nassen Bedingungen verwenden.
5. **VORSICHT** Dieses Gerät darf nur in Wohnungsinnenräumen aufbewahrt und verwendet werden.
6. Das Gerät der Verpackung entnehmen und sich vergewissern, dass es und alle Zubehörteile und Aufsätze vorhanden und in einwandfreiem Zustand sind. Kontaktieren Sie die Verkaufsstelle bei Unstimmigkeiten umgehend.
7. Die elektrischen Spezifikationen dieses Geräts sind auf dem Typenschild angegeben, das sich in der Nähe des Netzschalters befindet. Sicherstellen, dass die Spezifikationen mit denen des vorhandenen Stromnetzes übereinstimmen. Wenn das Gerät ohne Typenschild sein sollte, ist die Verkaufsstelle umgehend zu kontaktieren.
8. **WARNUNG** Dieses Gerät ist ausschließlich für das Absaugen von trockenem Staub bzw. kleinen Ablagerungen von trockenen Teppichböden oder harten Bodenoberflächen in Innenräumen geeignet.
9. **WARNUNG** Das Gerät nicht ohne ordnungsgemäß eingesetzten Staubbeutel und Filter verwenden.
10. Den Luftstrom des Staubsaugers nicht einschränken. Den Staubsauger regelmäßig warten, sodass alle Filter und Öffnungen frei von Staub-, Flusen- bzw. Haaransammlungen oder ähnlichem Material sind, die den Luftstrom beeinflussen können. Auf die Sicherheits- und Wartungskontrollen im Produkt- und Schulungshandbuch Bezug nehmen.
11. Das Netzkabel regelmäßig auf Beschädigungen wie Schnitte, Abrieb, freiliegende Drähte oder Alterungserscheinungen überprüfen. Wenn das Netzkabel oder der Stecker beschädigt ist, muss das gesamte Netzkabel vom autorisierten Service- und Garantiebeauftragten vor Ort ausgetauscht werden, um einen Stromschlag zu vermeiden. Das Netzkabel sollte nur durch ein Pacvac Originalersatzteil mit den gleichen Spezifikationen ersetzt werden.
12. Wenn das Gerät heruntergefallen oder beschädigt ist, im Freien stehen gelassen oder Flüssigkeiten ausgesetzt wurde, ist es zur Sicherheitsüberprüfung an den autorisierten Pacvac Service- und Garantiebeauftragten vor Ort zu schicken.
13. Das Gerät nicht zum Aufnehmen von entzündlichen oder brennbaren Flüssigkeiten wie Benzin usw. sowie in Bereichen verwenden, in denen diese vorhanden sein können.
14. Keine brennenden oder rauchenden Gegenstände wie Zigaretten oder heiße Asche aufsaugen.
15. Keine harten oder scharfen Gegenstände wie Glas, Nägel, Schrauben usw. aufsaugen.
16. Haare, lose Kleidung, Finger und alle Körperteile von den beweglichen Teilen und Öffnungen fernhalten.
17. Das Gerät und das Netzkabel von erwärmten Oberflächen fernhalten.
18. Den Netzstecker nicht herausziehen, während das Gerät eingeschaltet ist. Das Gerät ausschalten, den Strom an der Steckdose ausschalten und den Netzstecker herausziehen, indem man den Stecker ergreift und vorsichtig an ihm zieht, um ihn aus der Steckdose zu ziehen.
19. Das Gerät, das Netzkabel und den Stecker nicht mit nassen Händen anfassen.
20. Das Gerät vom Strom trennen, wenn es nicht in Gebrauch ist, bevor es gewartet wird oder bevor die Filter und Zubehörteile ausgetauscht werden.
21. Das Gerät nicht über das Netzkabel ziehen oder tragen.
22. Keine Türen über dem Netzkabel schließen und das Kabel nicht um scharfe Kanten oder Ecken ziehen.
23. Nach Gebrauch an einem geeigneten Ort aufbewahren, um Stolperunfälle zu vermeiden.
24. Dieses Gerät ist nicht für den Gebrauch durch Personen (einschließlich Kinder) mit eingeschränkter körperlicher, sensorischer oder geistiger Leistungsfähigkeit oder mangelnder Erfahrung und Kenntnis bestimmt, es sei denn, sie werden durch eine für ihre Sicherheit verantwortliche Person beaufsichtigt oder haben von dieser Anweisungen zur Benutzung des Geräts erhalten. Kinder sollten beaufsichtigt werden, um sicherzustellen, dass sie nicht mit diesem Gerät spielen.
25. (Nur für Europa anwendbar) Dieses Gerät kann von Kindern ab 8 Jahren und Personen mit eingeschränkter körperlicher, sensorischer oder geistiger Leistungsfähigkeit oder mangelnder Erfahrung und Kenntnis verwendet werden, wenn sie beaufsichtigt oder Anweisungen zur Verwendung des Geräts auf sichere Weise erhalten haben und die damit verbundenen Gefahren verstehen. Kinder dürfen nicht mit dem Gerät spielen. Die Reinigung und Benutzerwartung darf nicht von Kindern ohne Aufsicht durchgeführt werden. Verwenden Sie nur die vom Hersteller empfohlenen Anbauteile und/oder Ersatzteile.

## Produktspezifische Sicherheitshinweise

1. Die folgenden Modelle haben einen „A“-bewerteten Emissionsschalldruckpegel (am Ohr) von:  
Velo - 65.3dB(A)
2. **WARNUNG** Für die in dieser Anleitung angegebenen Zwecke nur die Steckdose am Gerät verwenden.
3. Bodengerät und Allzweckdüse Teile-Nr. FLT001 – Das Bodengerät ist für das Aufsaugen von trockenem Staub und Ablagerungen von Bodenoberflächen bestimmt.
4. Teilnr. ACC001 – Staubbürste zum Absaugen von trockenem Staub von Jalousien und anderen empfindlichen Oberflächen.
5. Teilnr. ACC002 – Spaltenaufsatz zum Absaugen von trockenem Staub und Schmutz aus Spalten.
6. Teilnr. ACC003 – Polsteraufsatz zum Absaugen von trockenem Staub von gepolsterten Oberflächen.

**WICHTIG:** Der Motor ist mit einem Thermostat ausgestattet. Wenn sich der Staubsauger aus irgendeinem Grund überhitzen sollte, schaltet der Thermostat das Gerät automatisch aus. Sollte dies der Fall sein, den Schalter auf AUS stellen, den Staubsauger von der Steckdose trennen und Sicherheits- und Wartungsprüfungen durchführen. Den Sauger für ca. 30 Minuten abkühlen lassen. Um neu zu starten, ihn wieder an eine Steckdose anschließen und einschalten.

### Motor-Thermostat

**DIESE SICHERHEITSHINWEISE FÜR DIE ZUKÜNFTIGE VERWENDUNG AUFHEBEN.**

## Symbolbeschreibung

1. Achtung!



2. Benutzerhandbuch; Betriebsanleitung



## Spezifikationen

<b>Modellname</b>	Velo AU/NZ	Velo UK/EU
<b>Modellnummer</b>	01VE002VB	01VE002VB
<b>Volt/Frequenz</b>	220-240V~ 50Hz 900W	220-240V~ 50Hz 850W
<b>Motor</b>	900W einstufiges Durchströmen	850W einstufiges Durchströmen
<b>Max. Saugleistung</b>	192W	192W
<b>Geräuschpegel (am Ohr)</b>	65.3dB(A)	65.3dB(A)
<b>Filtration</b>	4 stage; H13 HEPA filter (pre-motor)	4 stage; H13 HEPA filter (pre-motor)
<b>Volumetrischer Luftstrom (max.)</b>	28.2L/s	28.2L/s
<b>Maximaler Druck</b>	18.6kPa	18.6kPa
<b>Kapazität</b>	2.5L	2.5L
<b>Gewicht (ohne Netzkabel und Schlauch)</b>	3.9kg	3.9kg
<b>Stromquelle</b>	Hauptstromnetz, 18m Netzkabel	Hauptstromnetz, 18m Netzkabel
<b>Schwingungspegel</b>	≤2.5m/s <sup>2</sup>	≤2.5m/s <sup>2</sup>

## Produktdatenblatt – UK-Modelle

Gemäß der EN 60335-2-69

<b>Modellname</b>	Velo
<b>Modellnummer</b>	01VE002VB
<b>Sound pressure (LpA)</b>	≤65.3dB(A)
<b>Sound power (LwA)</b>	<79±2dB(A)
<b>Vibration level</b>	≤2.5m/s <sup>2</sup>

## Design-Eintragung

EP Eingetragenes Design	001617051-0001
-------------------------	----------------

\*Die technischen Daten können ohne Vorankündigung geändert werden.

## Fehlerbehebung

Vorsicht: Den Stecker des Rucksacks immer herausziehen, bevor versucht wird, ein Problem zu lösen oder die Wartung durchzuführen.

Problem	Ursache	Lösung
Rucksack funktioniert nicht.	Netzkabel nicht fest genug an der Steckdose angeschlossen, kurze Leitung oder Maschine.	Überprüfen, ob alle Stecker und Steckdosen fest eingesteckt sind.
	Der Rucksack schaltet sich aufgrund hoher Motortemperatur aus.	Den Hauptschalter ausschalten und ziehen den Stecker aus dem Rucksack ziehen. Die Sicherheits- und Wartungskontrollen durchführen, die sich in diesem Produkt- und Schulungshandbuch oder auf der Gerätekennzeichnung befinden. Nach 30 Minuten (60 Minuten bei Wispa) sollte der Rucksack einsatzbereit sein. Wenn nicht, bitte die untenstehende Nummer des nächstgelegenen autorisierten Pacvac Service- und Garantiebeauftragten wählen.
	Leistungsschalter oder Fehlerstromschutzschalter wurde ausgelöst.	Überprüfen, ob das Gerät einwandfrei funktioniert. Wenn OK, Leistungsschalter oder Fehlerstromschutzschalter zurücksetzen. Wenn der Leistungsschalter oder der Fehlerstromschutzschalter wieder auslöst wird, bitte an den nächstgelegenen autorisierten Pacvac Service- und Garantiebeauftragten wenden.
Der Rucksack hat keine oder eine schlechte Saugleistung.	Hyperkegel-Staubbeutel voll.	Hyperkegel-Staubbeutel entfernen, leeren und reinigen.
	Hyperkegel-Staubbeutel nicht richtig installiert.	Staubbeutel entfernen, leeren und dabei sicherzustellen, dass die Gummikante korrekt um den Behälter herum angebracht ist.
	Schlauch nicht richtig installiert.	Schlauch wieder anschließen und auf korrekte Abdichtung achten.
	Verstopfungen.	Schlauch, Rohr und Bodengeräte entfernen; alle Verstopfungen beseitigen.
	Filter blockiert.	Hyperkegel -Filter und externen Motorfilter reinigen.

## Serviceanforderungen

Unsere Produkte sind so konzipiert und gebaut, dass sie funktional und langlebig sind. Für Informationen zur Verwendung und Wartung bitte das vorliegende Produkt- und Schulungshandbuch sorgfältig durchlesen.

Sollte eine Wartung notwendig sein, bitte den nächstgelegenen autorisierten Service- und Garantiebeauftragten von Pacvac kontaktieren.

## Betriebsanleitung

1. Die Maschine auf bequeme Weise tragen und das Gurtzeug bei Bedarf einstellen.
2. Stellen Sie sich aufrecht hin, sodass sich der antistatische, gebogene Handstückteil parallel zum Boden befindet.
3. Stellen Sie immer sicher, dass das Kabel mit der Kabelhalterung verbunden und mit dem Haken gesichert ist, wie auf Seite 39 gezeigt (Installation des Kabels).
4. Das Gerät einschalten. Der Schalter befindet sich auf der Unterseite der Maschine.
5. Das antistatische, gebogene Handstück mit einer Hand in bequemer Armlänge halten.
6. Gehen Sie nach vorne und weg von der Steckdose.
7. Verwenden Sie leichte Unterarmschwingbewegungen bei der Feinreinigung und kurze Tupper bei der Fleckenreinigung, immer aufrecht stehend.
8. Wenn das Ende des Netzkabels erreicht und die Arbeit beendet ist, entlang des Kabels zur Stromquelle zurückkehren, um den Strom auszuschalten, und das Netzkabel von der Stromquelle trennen.
9. Wenn die Arbeit nicht abgeschlossen ist und Sie sich in einen anderen Bereich begeben müssen, schalten Sie das Gerät aus, ziehen Sie das Netzkabel ab, begeben Sie sich in den gewünschten Bereich, schließen Sie das Netzkabel an den nächsten Stromanschluss an und wiederholen Sie die Schritte 1 bis 6.
10. Wenn die Arbeit beendet ist, das Netzkabel von der Steckdose trennen und es vom Behälter aus in Richtung des Netzkabelendes aufwickeln, um die Wahrscheinlichkeit von Kabelverwicklungen zu verringern. Dabei das Kabel auf Kerben, Schnitte, Brüche und Knoten überprüfen.

### Entfernen des Kabels

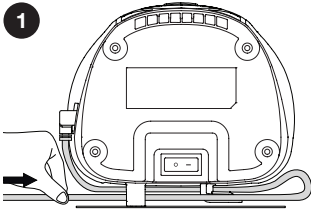

Das Kabel nach vorne schieben, um es vom Haken zu lösen.

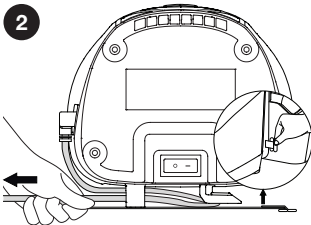

Sobald es vom Haken gelöst ist, das Kabel durch den Schlitz herausziehen.

Eventuell muss die Bundschnalle zur Seite geschoben werden, damit das Kabel hindurchpasst.

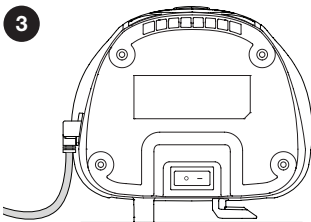

Am Kabel ziehen, bis es von der Maschine entfernt ist.

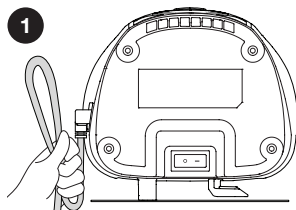
**Kabeleinbau**

Das Kabel in der Nähe des Maschineneinlasses halten und eine gerade Schlaufe von ca. 15 cm bilden, wie in der Abbildung gezeigt.

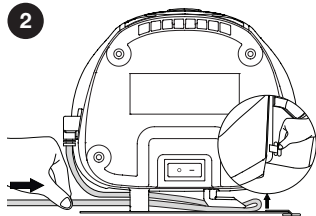

Das Kabel durch den Schlitz führen, bis es am Haken vorbeigekommen ist. Am Haken befestigen. Stellen Sie immer sicher, dass dieser Schritt abgeschlossen ist.

Eventuell muss die Bundschnalle zur Seite geschoben werden, damit das Kabel hindurchpasst.

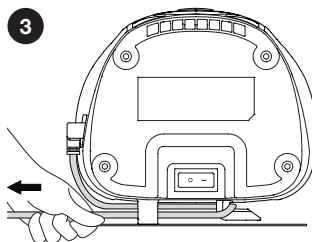

Sobald das Kabel am Haken befestigt ist, das Kabel von der Maschine wegziehen, um einen festen Sitz sicherzustellen, wie in der Abbildung gezeigt.

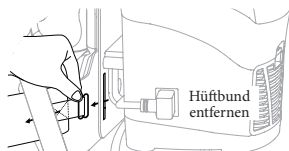
**OPTIONALER HÜFTBUND**

Hüftbund  
entfernen

Ihre Maschine wird mit dem optionalen Hüftbund ausgestattet geliefert. Um ihn zu entfernen, falls Sie ihn nicht benutzen möchten, halten Sie den Metallclip am Ende des Hüftbundes fest und führen Sie ihn durch den Schlitz auf der Rückseite des Gurtzeugs und dann durch den elastischen Schlitz an der Seite des Gurtzeugs.

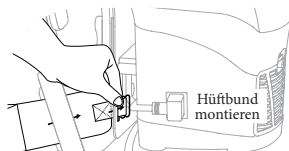

Hüftbund  
montieren

Um den optionalen Hüftbund anzubringen, nehmen Sie ein Stück und führen Sie es durch den elastischen Schlitz an der Seite des Gurtzeugs und führen Sie den Metallclip durch den Schlitz auf der Rückseite des Gurtzeugs und sichern Sie ihn in seinem Sitz.

## Sicherheits- und Wartungskontrollen

### TÄGLICH

1. Ersetzen Sie die optionale Papiertüte, falls erforderlich. Den wiederverwendbaren Staubbeutel entfernen, leeren und reinigen.



2. Den Filter entfernen und zum Reinigen vorsichtig abklopfen.

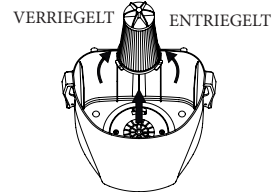

3. Alle Netzkabel überprüfen und sicherstellen, dass keine Schnitte, Abschürfungen oder freiliegende Kabel vorhanden sind.

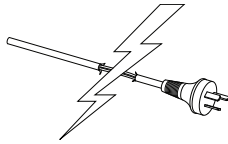

4. Das Bodengerät, das Rohr, das Handstück und den Schlauch auf eventuelle Verstopfung überprüfen.

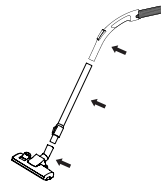

### WÖCHENTLICH

Den externen Motorfilter entfernen und reinigen.



ANMERKUNG: Alle anderen Wartungsarbeiten sollten von einem autorisierten Service- und Garantiebeauftragten durchgeführt werden. Bitte nicht verwenden, wenn ein Schaden festgestellt wurde.

## Sichere Entsorgung

Wenden Sie sich an Ihre örtliche Abfallbehörde, um Informationen über die verfügbaren Recycling- bzw. Entsorgungsmöglichkeiten zu erhalten. Oder kontaktieren Sie Pacvac per E-Mail unter [support@pacvac.com](mailto:support@pacvac.com) oder telefonisch unter +61 8 9479 1444, um die neuesten Informationen zu erhalten.

Nur für Europa – Bitte prüfen Sie beim Austausch von Altgeräten durch neue, ob der Händler gesetzlich dazu verpflichtet ist, Ihr Altgerät zur Entsorgung zurückzunehmen.



## Korrektes Tragen

Beim Tragen des Geräts die folgenden einfachen Prinzipien befolgen:

1

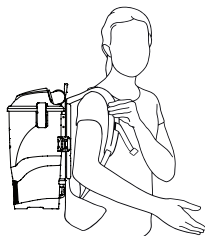

### Bequem tragen

Gegebenenfalls die Schultergurte lösen und die Länge anpassen.

Den Rucksack an einem Schultergurt anheben und den freien Arm in den anderen Gurt stecken.

2

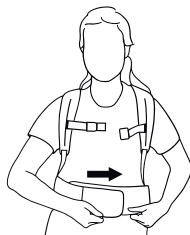

### Hüftbund festziehen

Wenn Sie den Hüftbund an Ihrem Gerät befestigt haben, wickeln Sie ihn um Ihre Taille und passen Sie ihn an, um eine bequeme Passform sicherzustellen. Dies ist eine optionale Funktion.

3

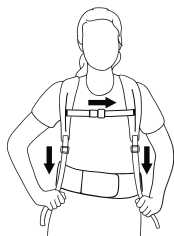

### Gurte einstellen

Ziehen Sie die Schultergurte nach unten, bis es sich bequem anfühlt.

Stellen Sie den Brustgurt auf die richtige Position ein und zum Sichern zusammenklicken.

4

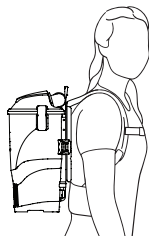

### Richtige Körperhaltung

Sicherstellen, dass das Gerät bequem an Ihrem Rahmen montiert ist.

### WICHTIG

Wenn sich der Rucksack schwer oder unbequem anfühlt, ist es wahrscheinlich, dass Sie ihn nicht richtig tragen. Kontaktieren Sie Pacvac für weitere Informationen.

## Garantie

Dieses Pacvac Pty Ltd (Pacvac) Produkt wurde unter Einhaltung unserer höchsten Qualitätsstandards hergestellt. Wir bitten darum, sorgfältig mit dem Produkt umzugehen und die Anweisungen genau zu befolgen. Dadurch wird die bestmögliche Leistung und Lebensdauer des Produkts erreicht.

Die Aufnahme des folgenden Absatzes ist eine Anforderung des Australischen Rechts. Es wird erklärt, dass die Verbraucher unabhängig von allen Garantien, die von einem Hersteller oder Lieferanten gegeben werden oder nicht, gesetzliche Rechte haben.

„Unsere Waren sind durch Garantien abgedeckt, die nicht nach dem australischen Verbrauchergesetz ausgeschlossen werden können. Sie haben bei einem schwerwiegenden Fehler Anspruch auf Ersatz oder Rückerstattung und auf Entschädigung bei anderem vernünftigerweise vorhersehbaren Verlust oder Schaden. Sie haben auch das Recht, die Ware reparieren oder ersetzen zu lassen, wenn die Ware nicht von annehmbarer Qualität ist und der Fehler nicht auf einen schwerwiegenden Fehler zurückzuführen ist.“

Zusätzlich zu den Garantien nach dem Australischen Verbrauchergesetz gewährt Pacvac für alle Geräte und deren Komponenten eine zweijährige Garantie auf Material- und/oder Verarbeitungsfehler ab dem Datum des Kaufs durch den ursprünglichen Verbraucher.

### **Im Folgenden werden die Bedingungen und die Vorgehensweise im Schadensfall erläutert:**

Pacvac ersetzt als fehlerhaft eingestufte Teile, worunter jedoch nicht der angemessene Verschleiß durch normale Verwendung wie bspw. in Bezug auf Verschleißteile, Beutel, Filter, Schläuche, elektrische Leitungen, Kohlebürsten, Bodengeräte usw. zu verstehen ist.

Die Garantie erstreckt sich nicht auf Geräte oder Komponenten, die manipuliert, unsachgemäß benutzt, vernachlässigt, verändert, mit nicht originalen Pacvac-Komponenten verwendet oder nicht wie in dieser Produkt- & Schulungsanleitung angegeben verwendet und gewartet wurden.

Garantiereparaturen können nur von einem autorisierten Pacvac-Vertriebspartner oder einer autorisierten Reparaturwerkstatt durchgeführt werden. Besuchen Sie unsere Website für Ihren nächstgelegenen Standort. Die Gewährleistungsansprüche sind auf die ursprüngliche Gewährleistungsfrist ab Kaufdatum beschränkt. Garantiereparaturen und/oder Ersatzleistungen verlängern die ursprüngliche Garantiezeit nicht.

Alle angemessenen Kosten im Zusammenhang mit der Rücksendung von Waren im Rahmen eines Garantieanspruchs gehen zulasten des Verbrauchers.

Die Ansprüche müssen innerhalb von zwei Jahren nach dem Kaufdatum geltend gemacht werden und der Kaufnachweis muss zusammen mit dem Anspruch erbracht werden.

Um einen Garantieanspruch geltend zu machen, muss das Produkt mit dem Kaufnachweis an den Ort des Kaufs gebracht werden. Sollte der Kaufort die Angelegenheit nicht zufriedenstellend beheben können, wenden Sie sich bitte an Pacvac.

Pacvac hat das Recht, Bilder von Mängeln von Garantieprodukten anzufordern oder die Rücksendung dieser Teile an das Pacvac-Büro in Westaustralien anzufordern.

Der Austausch eines Teils liegt im Ermessen von Pacvac.

## Ersatzteile

Für alle Modelle diese Teilenummern angeben, wenn Ersatzteile bestellt werden.

Nr.	Teilebezeichnung	Teilennr.
1.	Dusting brush 32mm	ACC001
2.	Crevice tool 32mm	ACC002
3.	Upholstery tool 32mm	ACC003
4.	Wand tool holder	CLI007
5.	Reusable SMS cone dust bag 2.5L (grey)	DUB032
6.	Disposable paper dust bag 2.5L (10pk)	DUB034
7.	H13 HEPA Pre-motor cone filter 165mm	FIL030
8.	All purpose floor tool 285mm	FLT001
9.	Harness & waistband kit	HRT002
10.	Harness waistband	HAR008
11.	Screw fit hose 1.05m (antistatic handpiece)	HOA015
12.	Clear offset lid	LID005
13.	Aluminium extendable wand	WND007
14.	Power cord with vertical right angle C13 18m (plug type I)	PWC030
15.	Power cord with vertical right angle C13 18m (plug type G)	PWC031
16.	Power cord with vertical right angle C13 18m (plug type F)	PWC032

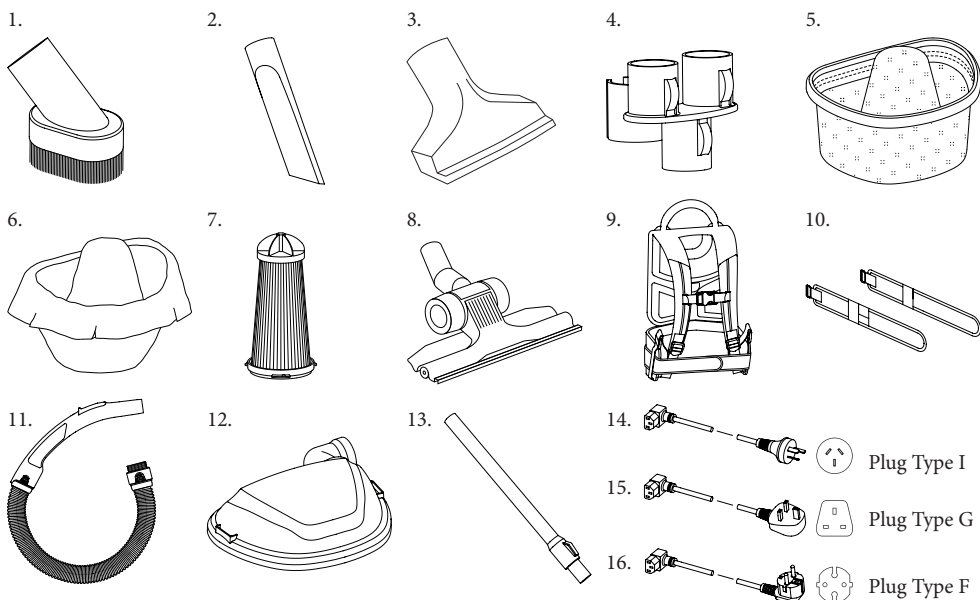

\*Technische Spezifikationen, Teilenummern und Teilezeichnungen können ohne Vorankündigung geändert werden.

## Optionale Extras

Geben Sie die folgende Teilenummer an, wenn Sie Ersatzteile bestellen.

Nr.	Teilebezeichnung	Teilenr.
1.	Pre-motor cone filter 165mm	FIL027
2.	Turbo head floor tool 280mm	FLT007
3.	Combination floor tool 260mm	FLT016
4.	Screw fit hose (antistatic handpiece) 1.2m (2.5L)	HOA018

1.



2.

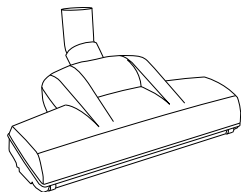

3.

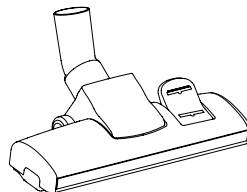

4.

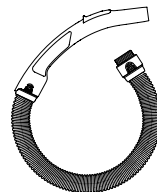

## EG-Konformitätserklärung

Hiermit erklären wir, dass die nachfolgend beschriebenen Geräte den einschlägigen grundlegenden Sicherheits- und Gesundheitsanforderungen der EU-Richtlinien entsprechen, sowohl im zugrunde liegenden Design und in der Konstruktion als auch in der von uns in Verkehr gebrachten Version. Diese Erklärung wird ungültig, wenn das Gerät ohne unsere vorherige Genehmigung verändert wird.

**Produkt:** Trocken-Staubsauger

**Typ:** 01VE002VB

### **Einschlägige EU-Richtlinien**

2006/42/EG

2014/30/EU

2011/65/EU

2009/125/EG

### **Angewandte harmonisierte Normen**

EN 55014-1: 2006+A1

EN 55014-2: 1997+A1

EN 60335-1

EN 60335-2-69

EN 61000-3-2: 2006+A1

EN 61000-3-3: 2008

### **Angewandte nationale Normen**

-

### **Angewandte Verordnungen**

666/2013

Die Unterzeichnende handeln im Namen und mit der Vollmacht der Unternehmensleitung.

*D. Rothwell*

### **D. Rothwell**

Geschäftsführender Direktor

Autorisierter Dokumentationsbeauftragter D. Rothwell.

Pacvac Pty Ltd

7 Mackay Street

Kewdale WA 6105

AUSTRALIA

Phone: +61 8 9479 1444

Fax: +61 8 9479 5444

April 2022

## Yleiset turvallisuusohjeet

VAROITUS Lue kaikki ohjeet ennen käyttöä tulipalovaaran, sähköiskun ja loukkaantumisen vaaran pienentämiseksi. Yleisiä varoitoimenpiteitä on noudatettava aina sähkölaitetta käytettäessä.

1. Tämä opas on koneen kiinteä osa ja siitä on pidettävä hyvää huolta myöhempää tarvetta varten.
2. VAROITUS Tämä kone ei sovellu vaarallisen pölyn imurointiin.
3. VAROITUS Virtajohtoa ei saa päästää kosketuksiin lattiasuulakkeiden pyörievien harjojen kanssa.
4. VAROITUS Tätä konetta ei saa käyttää määrisä olosuhteissa.
5. HUOMIO Tätä konetta saa säilyttää ja käyttää vain sisätiloissa.
6. Poista kone pakkauksesta ja varmista, että se ja kaikki sen varusteet ja lisäosat sisältyvät toimitukseen ja ovat moitteettomassa kunnossa. Ota välittömästi yhteyttä ostopaikkaan, mikäli ilmenee jotain poikkeavuuksia.
7. Tämän koneen tekninen sähköerittely on lisätty virtakytkimen lähellä sijaitsevaan arvokilpeen. Varmista, että tekninen erittely vastaa asuinalueesi verkkovirtaa. Ellei koneessa ole arvokilpeä, ota välittömästi yhteyttä ostopaikkaan.
8. VAROITUS Tämä kone on tarkoitettu kuivan pölyn ja/tai pienikokoisen lian imurointiin kuivista matto- tai kovalattipinnoista vain sisätiloissa.
9. VAROITUS Konetta ei saa käyttää, elleivät pölypussi ja suodattimet ole paikoillaan.
10. Pölynimurin ilmavirtausta ei saa rajoittaa. Huolla pölynimuri säännöllisesti pölyn, nukan, karva-/hiuskerääntymien tai minkä tahansa muun ilmavirtausta estävän poistamiseksi suodattimista ja aukoista. Katso tietoa tuote- ja koulutusoppaan turvallisuus- ja huoltotarkastuksista.
11. Tarkasta virtajohto säännöllisesti vaurioiden, kuten halkeamien, hankaumien ja paljaan johdotuksen tai vanhenemisen varalta. Jos virtajohto tai -pistoke on vaurioitunut, koko virtajohto on vaihdettava sähköiskun vaaran välttämiseksi uuteen paikalliseen valtuutetun Pacvac-huolto- tai takuupalvelun kautta. Virtajohdon saa vaihtaa vain Pacvac-alkuperäisvaraosaan, jolla on sama tekninen erittely.
12. Jos kone on pudonnut, vaurioitunut, jätetty ulos tai altistunut nesteille, toimita se paikalliseen valtuutettuun Pacvac-huolto- tai takuupalveluun turvallisuustarkastuksen tekemistä varten.
13. Konetta ei saa käyttää syttyvien tai räjähtävien nesteiden, kuten bensiinin, imurointiin eikä sitä saa käyttää tiloissa, joissa niitä voi olla.
14. Älä imuroi mitään palavaa tai savuavaa, kuten savukkeita tai kuumaa tuhkua.
15. Älä imuroi kovia tai teräviä esineitä kuten lasia, nauvoja tai ruuveja.
16. Pidä hiukset, löyhä vaatetus, sormet ja kaikki kehon osat etäällä liikkuvista osista ja aukoista.
17. Pidä kone ja virtajohto etäällä kuumista pinnoista.
18. Älä kytke virtajohtoa irti pistorasiasta koneen ollessa käynnissä. Kytke kone pois päältä, kytke virta pois päältä virtaliitännästä, ota sitten pistokkeesta kiinni ja irrota se hellästi pistorasiasta.
19. Älä käsittele konetta, virtajohtoa tai pistoketta märin käsin.
20. Kytke kone irti pistorasiasta, kun sitä ei käytetä, ennen huoltoa ja ennen suodattimien ja lisäosien vaihtoa.
21. Älä vedä tai kanno konetta virtajohdosta kiinnipitämällä.
22. Älä sulje ovia virtajohdon päältä tai vedä johtoa terävien kulmien tai nurkkien ylitse.
23. Säilytä käytön jälkeen sopivassa paikassa kompastumisen välttämiseksi.
24. Tätä laitetta ei ole tarkoitettu henkilöiden (mukaan lukien lapsien) käyttöön, joilla on heikentyneitä fyysisiä, sensorisia tai henkisiä kykyjä tai joilla ei ole kokemusta ja tietämystä koneen käytöstä, paitsi jos näiden henkilöiden turvallisuudesta vastuussa oleva henkilö valvoo ja ohjaa heitä. Lapsia on valvottava, jotta varmistetaan, etteivät he leiki tällä koneella.
25. (Koskee vain Eurooppaa) Tätä laitetta saavat käyttää vähintään 8-vuotiaat lapset ja henkilöt, joilla on heikentyneitä fyysisiä, sensorisia tai henkisiä kykyjä tai joilla ei ole kokemusta ja tietämystä, jos näitä henkilöitä valvotaan ja opastetaan laitteen turvallisessa käytössä ja he ymmärtävät sitä koskevat vaarat. Lapset eivät saa leikkiä koneella. Lapset eivät saa puhdistaa eivätkä huoltaa laitetta ilman valvontaa. Käytä vain valmistajan suosittelemia lisäosia ja/tai vaihto-osia.

## Tuotekohtaiset turvallisuusohjeet

1. Seuraavilla malleilla on A-painotettu melun äänenpainetaso (korvassa):  
Velo - 65.3dB(A)
2. VAROITUS Käytä koneen virtaliitäntää ainoastaan näissä ohjeissa eriteltyyn tarkoitukseen.
3. Lattiasuulake ja yleiskäyttö Osanro FLT001 - lattiasuulake on tarkoitettu kuivan pölyn ja lian imurointiin lattiapinnoilta.
4. Osanro ACC001 - pölyharja on tarkoitettu kuivan pölyn imurointiin kaihtimista ja muilta herkiltä pinnoilta.
5. Osanro ACC002 - rakosuulake on tarkoitettu kuivan pölyn ja lian imurointiin raoista.
6. Osanro ACC003 - tekstiilisuulake on tarkoitettu kuivan pölyn imurointiin verhoilupinnoilta.

## Moottorin termostaatti

**TÄRKEÄÄ:** Moottori on varustettu termostaatilla. Jos pölynimuri ylikuumenee jostain syystä, termostaatti kytkee sen automaattisesti pois päältä. Jos näin käy, kytke kytkin pois päältä, irrota pölynimuri pistorasiasta ja suorita turvallisuus- ja huoltotarkastukset. Anna pölynimurin jäähtyä noin 30 minuutin ajan. Pölynimuri käynnistetään uudelleen kytkemällä pistoke pistorasiaan ja kytkin jälleen päälle.

**SÄILYTÄ NÄMÄ TURVALLISUUSOHJEET TULEVAA TARVETTA VARTEN.**

## Symboleiden määritelmät

1. Huomio!



2. Käyttöopas, käyttöohjeet



## Tekniset tiedot

<b>Mallinimi</b>	Velo AU/NZ	Velo UK/EU
<b>Mallinro</b>	01VE002VB	01VE002VB
<b>Voltit/taajuus</b>	220-240V~ 50Hz 900W	220-240V~ 50Hz 850W
<b>Moottori</b>	900W single-stage flow through	850W single-stage flow through
<b>Maksimi imuteho</b>	192W	192W
<b>Melutaso (korvassa)</b>	65.3dB(A)	65.3dB(A)
<b>Suodatus</b>	4 stage; H13 HEPA filter (pre-motor)	4 stage; H13 HEPA filter (pre-motor)
<b>Ilman tilavuusvirtaus (Maks.)</b>	28.2L/s	28.2L/s
<b>Maksimipaine</b>	18.6kPa	18.6kPa
<b>Tilavuus</b>	2.5L	2.5L
<b>Paino (pois lukien virtajohtokokoonpano ja letku)</b>	3.9kg	3.9kg
<b>Virtalähde</b>	Mains, 18m power cord	Mains, 18m power cord
<b>Tärinätaso</b>	$\leq 2.5\text{m/s}^2$	$\leq 2.5\text{m/s}^2$

## Tuoteseloste - UK-mallit

EN 60335-2-69 mukaan

<b>Mallinimi</b>	Velo
<b>Mallinro</b>	01VE002VB
<b>Äänenpaine (LpA)</b>	$\leq 65.3\text{dB(A)}$
<b>Ääniteho (LwA)</b>	$< 79 \pm 2\text{dB(A)}$
<b>Tärinätaso</b>	$\leq 2.5\text{m/s}^2$

## Mallien rekisteröinnit

EP-rekisteröity malli	001617051-0001
-----------------------	----------------

\*Tekniset erittelyt voivat muuttua ilman ennakoilmoitusta.



## Vianetsintä

Varoitus: Irrota reppumurin pistoke aina pistorasiasta ennen ongelman ratkaisemista tai huollon ajaksi.

Ongelma	Syy	Ratkaisu
Reppumuri ei toimi.	Virtajohtoa ei ole kytketty tiukasti pistorasiaan, lyhyeen johtoon tai koneeseen.	Tarkista, ovatko kaikki pistokkeet ja liitännät ovat tiukasti kiinni.
	Reppumuri kytkeytyy pois päältä liian korkean moottorin lämpötilan takia.	Kytke pääkytkin pois päältä ja irrota reppumurin pistoke pistorasiasta. Tee turvallisuus- ja huoltotarkastukset tuote- ja koulutusoppaan tai koneessa olevien merkintöjen mukaan. Reppumurin tulisi olla käyttövalmis 30 minuutin (wisa 60 minuutin) kuluttua. Ellei näin ole, soita alla olevaan, lähimmän valtuutetun Pacvac-huolto- ja takuuliikkeen puhelinnumeroon.
	Virrankatkaisija tai vikavirtasuojakytkin on lauennut.	Tarkista, onko kone hyvässä toimintakunnossa. Jos se on, palauta virranksatkaisija tai vikavirtasuojakytkin alkuasentoon. Jos virranksatkaisija tai vikavirtasuojakytkin laukeaa uudelleen, ota yhteyttä lähimpään valtuutettuun Pacvac-huolto- ja takuuliikkeeseen.
Reppumuri ei ime / imee huonosti.	HyperconeTM-pölypussi on täynnä.	Poista, tyhjennä ja puhdista HyperconeTM-pölypussi.
	HyperconeTM-pölypussia ei ole asennettu oikein.	Poista ja tyhjennä pölypussi ja varmista, että kumireunus tulee oikein säiliön ympärille.
	Letkua ei ole asennettu oikein.	Liitä letku uudelleen ja varmista, että se on oikein tiivistetty.
	Tukokset.	Irrota letku, varsi ja lattiasuulakkeet ja poista tukokset.
	Suodattimet tukossa.	Puhdista HyperconeTM -suodatin ja moottorin ulkoinen suodatin.

## Huoltovaatimukset

Tuotteemme on suunniteltu ja valmistettu toimiviksi ja kestäviksi. Saat lisätietoa käytöstä ja huollosta lukemalla lävitse tuote- ja koulutusoppaan.

Jos laite tarvitsee huoltoa, ota yhteyttä lähimpään valtuutettuun Pacvac-huolto- ja takuuliikkeeseen.

## Käyttöohjeet

1. Aseta laite mukavasti ja säädä valjaita tarvittaessa.
2. Seiso pystyasennossa siten, että antistaattinen kaareva käsikappaleen osa on lattian suuntainen.
3. Varmista aina, että johto on liitetty johdonpidikkeeseen ja kiinnitetty koukulla, kuten näytetään sivulla 51 (Kaapelin asentaminen).
4. Laita laite päälle. Kytkin sijaitsee laitteen alapuolella.
5. Pidä antistaattista kaarevaa käsikappaletta toisella kädellä mukavan kädenmitan päässä.
6. Siirry eteenpäin ja pois päin virtapisteeistä.
7. Käytä helppoa kainalon alta heiluvaa liikettä, kun puhdistat yksityiskohtia, ja lyhyitä pyyhkäisyjä tahroja puhdistaussasi, aina pystyasennossa.
8. Kun virtajohdon pää on saavutettu ja työ on valmis, palaa virtapisteen luo virtajohtoa pitkin, sammuta virta ja irrota virtajohto virtapisteeestä.
9. Jos työ ei ole valmis ja sinun on siirryttävä toiselle alueelle, kytke virta pois päältä, irrota virtajohto, siirry haluamallesi alueelle, kytke virtajohto lähimpään pistorasiaan ja toista vaiheet 1-6.
10. Jos työ on valmis, irrota virtajohto pistorasiasta ja kelaa kanisterista virtajohdon päätä kohti, jotta kaapelin vääntymisen todennäköisyys pienenee. Tarkista prosessin aikana, ettei siinä ole naarmuja, viiltoja, murtumia ja solmuja.

## Johdon irrottaminen

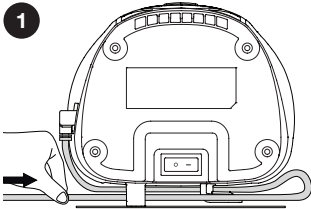

Työnnä johtoa eteenpäin irrottaaksesi narun koukusta.

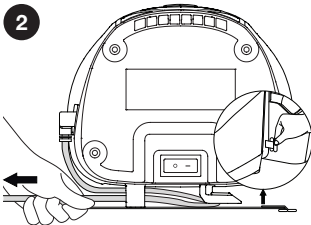

Kun se on irrotettu koukusta, vedä johto ulos työntämällä se aukon läpi.

Voit joutua työntämään vyötärönauhan solkea sivuun, jotta johto pääsee kulkemaan sen läpi.

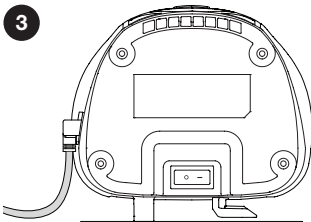

Vedä johtoa, kunnes se on irti koneesta.

### Johdon asentaminen

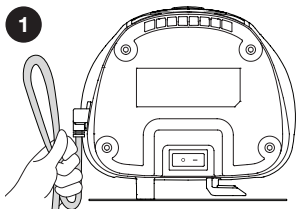

Pidä johtoa lähellä koneen sisääntuloa ja muodosta suora silmukka; noin 15 cm, kuvassa osoitettuun tapaan.

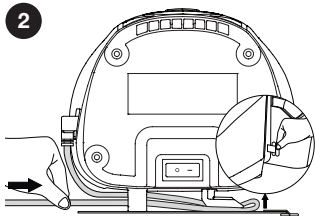

Työnnä johto aukon läpi, kunnes se ohittaa koukun. Kiinnitä koukkuun. Varmista aina, että tämä vaihe on suoritettu.

Voit joutua työntämään vyötärönauhan solkea sivuun, jotta johto pääsee kulkemaan sen läpi.

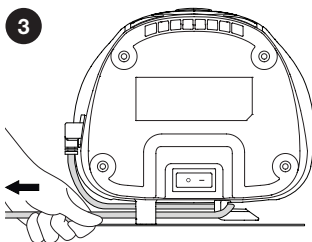

Kun johto on kiinnitetty koukkuun, vedä sitä pois koneesta varmistaaksesi sen tiukan kiinnityksen, kuvassa osoitetulla tavalla.

### VALINNAINEN VALJAIDEN VYÖTÄRÖNAUHA

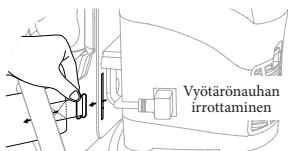

Vyötärönauhan irrottaminen

Laitteesi on varustettu valinnaisella valjaiden vyötärönauhalla. Jos et halua käyttää sitä, irrota se pitämällä vyötärönauhan päässä olevasta metalliklipsistä kiinni ja kuljettamalla se valjaiden takaosassa olevan raon läpi ja sitten valjaiden sivulla olevan joustavan aukon läpi.

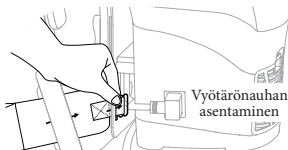

Vyötärönauhan asentaminen

Lisävarusteena saatavan valjaiden vyötärönauhan asentamiseksi ota yksi kappale ja pujota se valjaiden sivussa olevan elastisen aukon läpi ja pujota metalliklipsi valjaiden takaosassa olevan raon läpi ja kiinnitä se paikalleen.

## Turvallisuus- ja huoltotarkastukset

### PÄIVITTÄIN

1. Vaihda valinnainen paperipussi tarvittaessa. Poista, tyhjennä ja puhdista uudelleenkäytettävä pölypussi.



2. Irrota suodatin ja puhdista se kevyesti taputtelemalla.

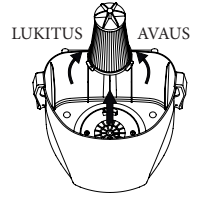

3. Tarkasta kaikki virtajohtdot ja varmista, ettei niissä ole halkeamia, hankaumia eikä paljaita johtimia.

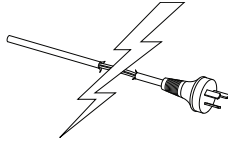

4. Tarkasta lattiasuulake, varsi, käsikappale ja letku tukosten varalta.

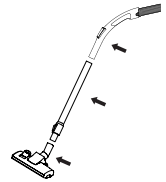

### VIIKOITTAIN

Poista ja puhdista moottorin ulkoinen suodatin.

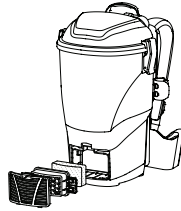

**HUOMAA:** Valtuutetun huolto- ja takuuliikkeen on suoritettava kaikki muu huolto. Älä käytä laitetta, jos siitä löytyy vaurioita.

## Turvallinen hävittäminen

Tiedustele paikalliselta jätehuoltoviranomaiselta mahdollisia kierrätys- ja/tai hävittämisvaihtoehtoja. Tai kysy uusinta informaatiota Pacvacilta sähköpostitse [support@pacvac.com](mailto:support@pacvac.com) tai puhelimitse +61 8 9479 1444.

Vain Eurooppa - kun vaihdat vanhoja laitteita uusiin, tarkista, onko jälleenmyyjällä lakisääteinen velvollisuus ottaa vastaan vanha laite hävittämistä varten.

## Pue oikein

Noudata näitä yksinkertaisia periaatteita valmistellessasi laitteen pukemista.

1

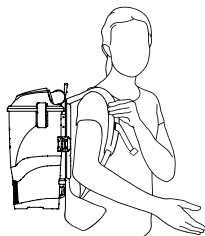

### Käytä reppuimuria mukavasti puettuna

Löyhennä olkahihnoja ja säädä pituutta tarvittaessa.

Nosta reppua yhdestä olkahihnasta ja työnnä vapaa käsivarsi toisen hihnan sisään.

2

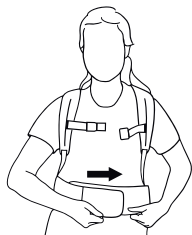

### Kiristä valjaiden lantiovyö

Jos olet liittänyt koneeseen valjaiden lantiovyön, kierrä se lantion ympärille ja säädä niin, että se istuu mukavasti. Tämä on valinnainen ominaisuus.

3

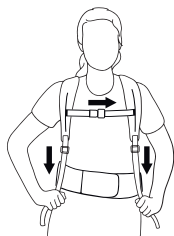

### Säädä hihnoja

Vedä olkahihnoja alaspäin, kunnes ne tuntuvat istuvan mukavasti.

Säädä rintahihna itsellesi oikeaan asentoon ja kiinnitä se yhteennapsauttamalla.

4

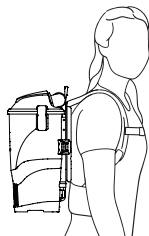

### Oikea asento

Varmista, että kone on mukavasti kehoasi vasten.

## TÄRKEÄÄ

Jos reppu tuntuu painavalta tai epämuikavalta, et ole todennäköisesti pukenut sitä oikein. Kysy lisätietoa Pacvacilta.

## Takuu

Pacvac Pty Ltd (Pacvac) -tuotteesi on valmistettu kaikkein korkeimpien laatuvaatimustemme mukaan. Kehotamme sinua pitämään tuotteesta hyvää huolta ja noudattamaan tarkasti ohjeita. Silloin tuote toimii kaikkein parhaimmalla tehokkuudella ja sen kestoikästä tulee mahdollisimman pitkä.

Australian laki edellyttää seuraavan kappaleen sisällyttämistä ohjeeseen. Se selittää, että kuluttajilla on lakisäätöisiä oikeuksia valmistajan tai toimittajan myöntämistä tai myöntämättä jättämistä takuista huolimatta.

“Tuotteemme sisältävät takuita, joita ei voi sulkea pois Australian kuluttajalain mukaan. Sinulla on oikeus vaihtotuotteeseen tai hyvitykseen, jos tuotteeseen tulee merkittävä vika, tai korvaukseen mistä tahansa muusta kohtuullisen ennustettavissa olevasta vahingosta tai vauriosta. Sinulla on myös oikeus saada tuotteet korjatuiksi tai vaihdetuiksi uusiin, jos tuotteiden laatu ei ole hyväksyttävää tai vika ei ole merkittävä vika.”

Australian kuluttajalain antamien takuiden ohella Pacvac myöntää kaikille koneille ja niiden komponenteille kahden vuoden takuun materiaali- ja/tai valmistusvikojen varalta tuotteen ostopäivämäärästä alkaen, jolloin alkuperäinen asiakas on sen ostanut.

### **Seuraavassa on selitys ehdoista ja siitä, mitä tehdä vahinkotapauksessa.**

Pacvac vaihtaa vialliset osat, mutta tämä ei kuitenkaan kata kuluvien osien normaalissa käytössä syntyvää kohtuullista kulumista sisältäen seuraavat niihin kuitenkaan rajoittumatta: pussit, suodattimet, letkut, sähköjohdot, hiiliharjat ja lattiasuulakkeet yms.

Takuu ei kata konetta tai komponenttia, jota on muutettu, käytetty väärin, laiminlyöty, muunneltu, käytetty ei-alkuperäisten Pacvac-osien kanssa tai jota ei ole käytetty ja huollettu tuote- ja koulutusoppaan tietojen mukaan.

Vain valtuutettu Pacvac-jälleenmyyjä tai -korjaaja voi suorittaa takuukorjaukset. Löydät lähimmän sijaintipaikan käymällä verkkosivustollamme. Takuuvaatimukset rajoittuvat alkuperäiseen takuu aikaan, joka alkaa ostopäivämäärästä. Takuun kattamat korjaukset ja/tai vaihdot eivät pidennä alkuperäistä takuu aikaa.

Kaikki tuotteiden palautukseen takuuvaatimuksen puitteissa liittyvät kohtuulliset kustannukset ovat asiakkaan vastuulla.

Takuuvaatimukset on tehtävä kahden vuoden kuluessa ostopäivämäärästä ja ostosite on liitettävä vaatimukseen.

Voit tehdä takuuvaatimuksen takuun ollessa voimassa viemällä tuotteen ostotositteen kanssa sen ostopaikkaan. Ellei ostopaikka korjaa asiaa tyydyttävällä tavalla, ota yhteyttä Pacvaciin.

Pacvacilla on oikeus pyytää kuvia takuutuotteen vioista tai pyytää viallisten osien palautusta Pacvacin toimistoon Länsi-Australiaan.

Osien vaihtaminen on Pacvacin harkintavallassa.

## Varaosat

Mainitse nämä osanumerot, kun tilaat varaosia kaikkiin malleihin.

Nro	Osan nimi	Osanro
1.	Dusting brush 32mm	ACC001
2.	Crevice tool 32mm	ACC002
3.	Upholstery tool 32mm	ACC003
4.	Wand tool holder	CLI007
5.	Reusable SMS cone dust bag 2.5L (grey)	DUB032
6.	Disposable paper dust bag 2.5L (10pk)	DUB034
7.	H13 HEPA Pre-motor cone filter 165mm	FIL030
8.	All purpose floor tool 285mm	FLT001
9.	Harness & waistband kit	HRT002
10.	Harness waistband	HAR008
11.	Screw fit hose 1.05m (antistatic handpiece)	HOA015
12.	Clear offset lid	LID005
13.	Aluminium extendable wand	WND007
14.	Power cord with vertical right angle C13 18m (plug type I)	PWC030
15.	Power cord with vertical right angle C13 18m (plug type G)	PWC031
16.	Power cord with vertical right angle C13 18m (plug type F)	PWC032

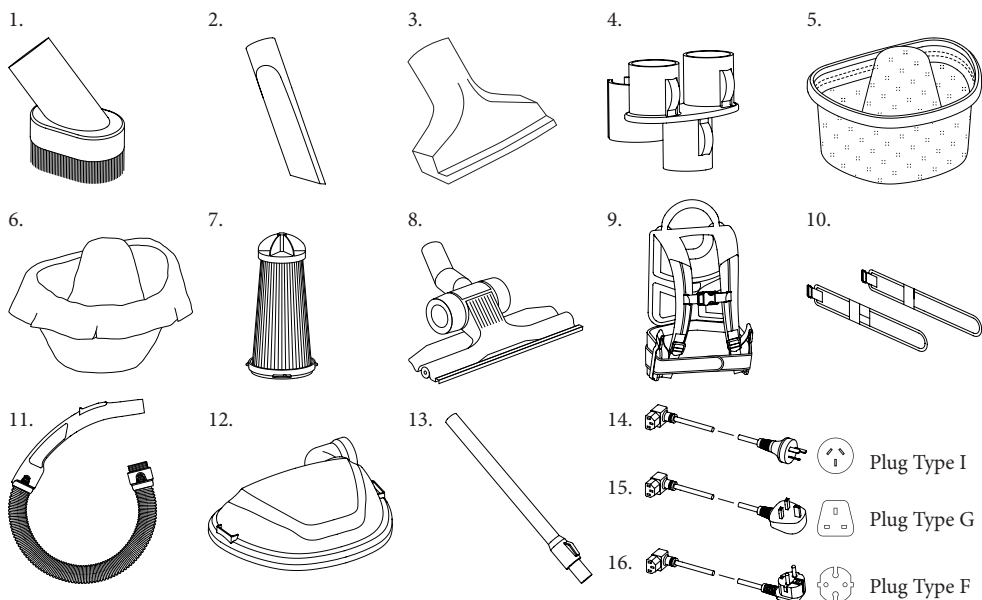

\*Tekninen erittely, osanumerot ja osien mallit voivat muuttua milloin tahansa ilman ennakoilmoitusta.

## Valinnaiset lisävarusteet

Mainitse seuraavat osanumerot, kun tilaat varaosia.

Nro	Osan nimi	Osanro.
1.	Pre-motor cone filter 165mm	FIL027
2.	Turbo head floor tool 280mm	FLT007
3.	Combination floor tool 260mm	FLT016
4.	Screw fit hose (antistatic handpiece) 1.2m (2.5L)	HOA018

1.



2.

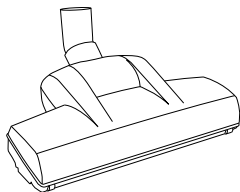

3.

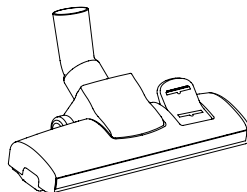

4.

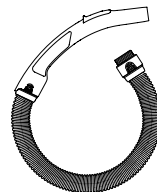



## EY-vaatimustenmukaisuusvakuutus

Vakuutamme, että alla kuvaillut koneet noudattavat EU-direktiivien asiaankuuluvia yleisiä turvallisuus- ja terveysvaatimuksia sekä malliltaan että rakenteeltaan sekä markkinoille viedyltä versioltaan. Tämän ilmoituksen voimassaolo lakkaa, jos konetta muunnetaan ilman meiltä etukäteen saatua lupaa.

**Tuote:** Kuivapölynimuri

**Tyyppi:** 01VE002VB

### Asiaankuuluvat EU-direktiivit

2006/42/EY

2014/30/EU

2011/65/EU

2009/125/EY

### Sovelletut yhdenmukaistetut standardit

EN 55014-1: 2006+A1

EN 55014-2: 1997+A1

EN 60335-1

EN 60335-2-69

EN 61000-3-2: 2006+A1

EN 61000-3-3: 2008

### Sovelletut kansalliset standardit

-

### Sovelletut määräykset

666/2013

Allekirjoittanut toimii yritysjohdon puolesta ja valtakirjalla

*D. Rothwell*

### D. Rothwell

Toimitusjohtaja

Valtuutettu dokumentaation edustaja D. Rothwell.

Pacvac Pty Ltd

7 Mackay Street

Kewdale WA 6105

AUSTRALIA

Puhelin: +61 8 9479 1444

Faksi: +61 8 9479 5444

Huhtikuu 2022

## Consignes générales de sécurité

**AVERTISSEMENT** Pour réduire le risque d'incendie, de choc électrique ou de blessures, veuillez lire toutes les instructions avant utilisation. Lorsque vous utilisez des appareils électriques, il est essentiel de respecter certaines mesures de sécurité basiques.

1. Ce manuel doit être considéré comme faisant partie intégrante de l'appareil et être conservé précieusement pour pouvoir y faire référence à tout moment.
2. **AVERTISSEMENT** Cet appareil n'est pas adapté pour la récupération de poussières dangereuses.
3. **AVERTISSEMENT** Ne laissez pas le cordon d'alimentation entrer en contact avec les brosses rotatives de nettoyage du sol.
4. **AVERTISSEMENT** N'utilisez pas cet appareil dans des conditions humides.
5. **ATTENTION** Cet appareil est conçu pour être rangé et utilisé exclusivement à l'intérieur.
6. Enlevez l'emballage autour de l'appareil, puis vérifiez que celui-ci n'est pas endommagé et que tous ses accessoires sont présents et en bon état. Contactez immédiatement le revendeur si des problèmes sont détectés.
7. Les spécifications électriques de cet appareil sont reportées sur la plaque signalétique située à proximité de l'interrupteur d'alimentation. Vérifiez que les spécifications correspondent à celles du réseau d'alimentation de votre pays. Si l'appareil est exempt de plaque signalétique, contactez immédiatement le revendeur.
8. **AVERTISSEMENT** Cet appareil a été conçu pour aspirer de la poussière sèche et/ou de petits débris sur des sols secs durs ou recouverts de moquette dans des zones situées à l'intérieur uniquement.
9. **AVERTISSEMENT** N'utilisez pas l'appareil si le sac à poussière et les filtres ne sont pas à leur place.
10. N'entravez pas le débit d'air de l'aspirateur. Faites régulièrement l'entretien de l'aspirateur de manière à éviter la présence dans les filtres et les ouvertures d'accumulations de poussière, peluches, cheveux ou toute autre matière susceptible d'entraver le débit d'air. Consultez les contrôles correspondants dans le manuel de formation et d'entretien du produit.
11. Vérifiez régulièrement l'état du cordon d'alimentation pour détecter la présence de dommages (coupures, abrasions, fils dénudés ou signes de vieillissement). Si le cordon d'alimentation ou la fiche est endommagé, demandez au représentant de votre service de garantie Pacvac agréé local de remplacer l'intégralité du cordon d'alimentation afin d'éviter les risques d'électrocution. Le cordon d'alimentation doit être remplacé exclusivement par une pièce détachée d'origine Pacvac dotée des mêmes caractéristiques.
12. Si l'appareil est tombé, a été endommagé, est resté à l'extérieur ou a été exposé à des liquides, remettez-le au représentant de votre service de garantie Pacvac agréé local pour qu'il effectue un contrôle de sécurité.
13. N'utilisez pas l'appareil pour recueillir des liquides inflammables ou combustibles, comme de l'essence, etc. et ne l'utilisez pas dans des zones où ceux-ci peuvent être présents.
14. N'aspirez pas de matières incandescentes ou qui dégagent de la fumée, comme des cigarettes ou des cendres chaudes.
15. N'aspirez pas d'objets durs ou tranchants comme du verre, des clous, des vis, etc.
16. Veillez à ce que vos vêtements, vos cheveux, vos doigts et tous les membres de votre corps restent à l'écart des organes en mouvement et des ouvertures.
17. Maintenez l'appareil et le cordon d'alimentation à l'écart de surfaces chaudes.
18. Ne débranchez pas l'appareil lorsqu'il est en fonctionnement. Éteignez l'appareil, coupez l'alimentation au niveau de la prise de courant, puis débranchez-le en saisissant la fiche et en tirant doucement sur celle-ci.
19. Ne manipulez pas l'appareil, le cordon d'alimentation ni la fiche si vous avez les mains mouillées.
20. Débranchez l'appareil du réseau électrique lorsque vous ne l'utilisez pas, avant de faire l'entretien ou avant de remplacer les filtres et les accessoires.
21. Ne tirez pas et ne portez pas l'appareil en tirant sur le cordon d'alimentation.
22. Ne fermez pas la porte sur le cordon d'alimentation et ne tirez pas dessus s'il se trouve à proximité de bords tranchants.
23. Rangez l'appareil dans un endroit adapté après utilisation afin d'éviter les risques de trébuchement.
24. Cet appareil n'a pas été conçu pour être utilisé par des personnes (enfants inclus) dont les capacités physiques, sensorielles ou mentales sont réduites, ou qui ne disposent pas de l'expérience et des compétences nécessaires, sauf si elles interviennent sous la surveillance ou reçoivent les instructions relatives à l'emploi de l'appareil d'une personne responsable de leur sécurité. Il faut surveiller les enfants de manière à ce qu'ils ne puissent pas jouer avec cet appareil.
25. (Applicable en Europe uniquement) Cet appareil peut être utilisé par des enfants de 8 ans et plus et des personnes dont les capacités physiques, sensorielles ou mentales sont réduites ou qui ne disposent pas de l'expérience et des compétences nécessaires, sauf si elles interviennent sous la surveillance ou reçoivent les instructions relatives à l'emploi de l'appareil en toute sécurité et comprennent les risques qui y sont liés. Les enfants ne doivent pas jouer avec l'appareil. Le nettoyage et l'entretien ne doivent pas être effectués par des enfants sans surveillance. Utilisez exclusivement les pièces détachées et/ou accessoires préconisés par le fabricant.

## Consignes de sécurité spécifiques au produit

1. Le niveau de pression acoustique d'émission pondéré est classé « A » (à l'oreille) en ce qui concerne les modèles suivants :  
Velo - 65.3dB(A)
2. **AVERTISSEMENT** La prise de courant montée sur l'appareil doit être utilisée aux fins reportées dans ce document.
3. Utilisation de l'outil de nettoyage du sol et tous usages Réf. FLT001 - L'outil de nettoyage du sol est conçu pour aspirer la poussière sèche et les débris de la surface du sol.
4. Réf. ACC001 - La brosse à poussière est conçue pour aspirer la poussière sèche des stores et autres surfaces fragiles.
5. Réf. ACC002 - Le suceur plat est conçu pour aspirer la poussière sèche et les débris des interstices.
6. Réf. ACC003 - La brosse pour meubles rembourrés est conçue pour aspirer la poussière sèche de la surface des meubles rembourrés.

### Thermostat du moteur

**IMPORTANT:** Le moteur est équipé d'un thermostat. En cas de surchauffe de l'aspirateur pour une raison quelconque, le thermostat coupera automatiquement le courant. Dans ce cas, éteignez l'interrupteur et débranchez l'aspirateur de la prise électrique, puis exécutez des contrôles de sécurité et d'entretien. Laissez l'aspirateur refroidir pendant environ 30 minutes. Pour le remettre en marche, branchez-le sur une prise électrique et actionnez l'interrupteur.

**VEUILLEZ PRENDRE CES CONSIGNES DE SÉCURITÉ EN CONSIDÉRATION DANS LE CADRE DE VOS ACTIVITÉS FUTURES.**

## Définitions des symboles

1. Attention !



2. Manuel de l'utilisateur ; Consignes d'utilisation



## Caractéristiques

<b>Nom du modèle</b>	Velo AU/NZ	Velo UK/EU
<b>N° modèle</b>	01VE002VB	01VE002VB
<b>Volts/Fréquence</b>	220-240V~ 50Hz 900W	220-240V~ 50Hz 850W
<b>Moteur</b>	900W à un étage à courant continu	850W à un étage à courant continu
<b>Puissance maximale d'aspiration</b>	192W	192W
<b>Niveau de bruit (à l'oreille)</b>	65.3dB(A)	65.3dB(A)
<b>Filtration</b>	4 stage; H13 HEPA filter (pre-motor)	4 stage; H13 HEPA filter (pre-motor)
<b>Débit d'air volumétrique (Max.)</b>	28.2L/s	28.2L/s
<b>Pression maximale</b>	18.6kPa	18.6kPa
<b>Capacité</b>	2.5L	2.5L
<b>Poids (ensemble cordon d'alimentation et tuyau exclu)</b>	3.9kg	3.9kg
<b>Source d'alimentation</b>	Secteur, cordon d'alimentation de 18m	Secteur, cordon d'alimentation de 18m
<b>Niveau de vibration</b>	$\leq 2.5\text{m/s}^2$	$\leq 2.5\text{m/s}^2$

## Fiche produit - modèles UK

Conformément à la réglementation EN 60335-2-69

<b>Nom du modèle</b>	Velo
<b>N° modèle</b>	01VE002VB
<b>Pression sonore (LpA)</b>	$\leq 65.3\text{dB(A)}$
<b>Puissance sonore (LwA)</b>	$< 79 \pm 2\text{dB(A)}$
<b>Niveau de vibration</b>	$\leq 2.5\text{m/s}^2$

## Enregistrements de modèles

EP-rekisteröity malli	001617051-0001
-----------------------	----------------

\*Les spécifications techniques sont sujettes à modification sans préavis.

## Résolution des problèmes

Prudence : débranchez toujours le sac à dos avant d'essayer de résoudre un problème ou de faire l'entretien.

Problem	Cause	Solution
Le sac à dos ne fonctionne pas.	Le cordon d'alimentation n'est pas bien enfoncé dans la prise de courant, le fil de raccordement ou la machine.	Vérifiez que toutes les prises et les fiches sont bien branchées.
	Le sac à dos s'éteint suite à une température élevée du moteur.	Éteignez l'appareil et débranchez le sac à dos. Effectuez les contrôles de sécurité et d'entretien reportés dans le manuel de formation et d'entretien du produit ou conformément aux étiquettes apposées sur l'appareil. Au bout de 30 minutes (60 minutes pour le modèle wispa), le sac à dos devrait être de nouveau prêt à l'emploi. Dans le cas contraire, contactez le numéro ci-dessous pour connaître l'adresse du service de garantie Pacvac agréé le plus proche.
	Le disjoncteur ou le RCD s'est déclenché.	Vérifiez que l'appareil est en bon état de marche. Si c'est le cas, réarmez le disjoncteur ou le RCD. Si le disjoncteur ou le RCD se déclenche de nouveau, contactez le représentant du service de garantie Pacvac agréé le plus proche.
Le sac à dos n'aspire pas ou son aspiration est faible.	Le sac à poussière Hypercone™ est plein.	Enlevez, videz et nettoyez le sac à poussière Hypercone™.
	Le sac à poussière Hypercone™ n'est pas installé correctement.	Enlevez et videz le sac à poussière en vérifiant que le bord en caoutchouc est bien monté autour de la cartouche.
	Le flexible n'est pas installé correctement.	Rebranchez le flexible et vérifiez qu'il est bien étanche.
	Colmatages.	Enlevez le flexible, la canne et les outils de nettoyage du sol ; éliminez tout colmatage.
	Filtres colmatés.	Nettoyez le filtre Hypercone™ et le filtre externe du moteur.

## Exigences d'entretien

Nos produits sont conçus et fabriqués de manière à ce qu'ils fonctionnent correctement pendant longtemps. Pour de plus amples informations sur l'emploi et l'entretien, veuillez lire l'intégralité du manuel de formation et d'entretien du produit.

Pour toute intervention d'entretien, veuillez contacter votre service de garantie Pacvac agréé le plus proche.

## Instructions d'utilisation

1. Installez l'appareil de manière à ce que son port soit confortable et réglez le harnais, si nécessaire.
2. Tenez-vous droit, avec la partie de la poignée incurvée antistatique parallèle au sol.
3. Assurez-vous toujours que le cordon est connecté à la retenue de cordon et sécurisé par le crochet, comme indiqué à la page 63 (Installation du câble).
4. Allumez l'appareil. L'interrupteur se trouve sous la machine.
5. Tenez la poignée incurvée antistatique d'une main à une longueur de bras à laquelle vous vous sentez à l'aise.
6. Avancez et éloignez-vous de la prise électrique.
7. Effectuez des mouvements rapides de balancier de l'avant-bras pour un nettoyage minutieux et tapotez pour le nettoyage des taches ; gardez toujours une posture droite.
8. Une fois l'extrémité du cordon d'alimentation atteinte et le travail terminé, retournez à la prise électrique avec le cordon pour éteindre l'appareil, et débranchez le cordon d'alimentation de la prise électrique.
9. Si le travail n'est pas terminé et que vous avez besoin de vous déplacer dans une autre zone, éteignez l'interrupteur, débranchez le cordon d'alimentation, déplacez-vous vers la zone souhaitée, branchez le cordon d'alimentation à la prise électrique la plus proche et répétez les étapes 1 à 6.
10. Si le travail est terminé, débranchez le cordon d'alimentation de la prise électrique et enroulez depuis le traîneau vers l'extrémité du cordon d'alimentation afin d'éviter que le câble ne s'entortille. Lors du processus, contrôlez qu'il n'y ait pas d'entailles, de coupures, de fractures ni de nœuds.

### Retrait du cordon

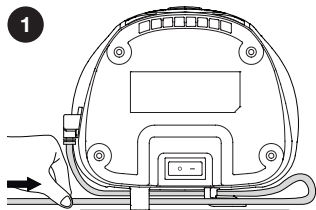

Faites avancer le cordon de manière à le libérer du crochet.

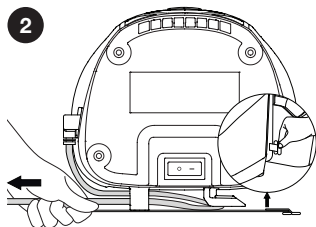

Une fois décroché, tirez le cordon en le passant à travers la fente.

Vous pourriez avoir à pousser la boucle de la ceinture sur le côté afin de permettre au cordon de passer à travers.

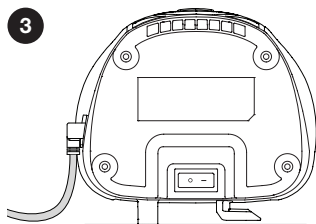

Tirez le cordon jusqu'à l'éloigner de l'appareil.

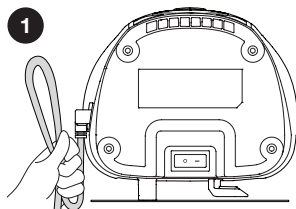
**Installation du cordon**

Tenez le cordon près de l'entrée de l'appareil et formez une boucle droite ; de 15 cm environ, comme le montre l'image.

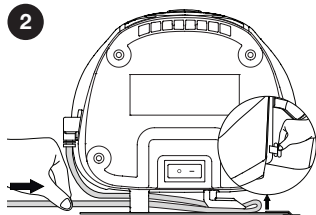

Faites passer le cordon à travers la fente jusqu'à ce qu'il dépasse le crochet. Fixez-le au crochet. Assurez-vous toujours que cette étape est complétée.

Vous pourriez avoir à pousser la boucle de la ceinture sur le côté afin de permettre au cordon de passer à travers.

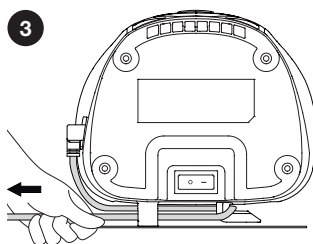

Une fois que le cordon est fixé au crochet, éloignez le cordon de l'appareil pour assurer un bon ajustement, comme le montre l'image.

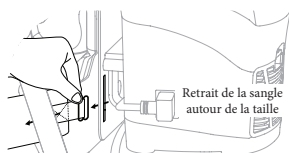
**SANGLE DU HARNAIS AUTOUR DE LA TAILLE EN OPTION**

Votre appareil est pourvu d'une sangle du harnais autour de la taille en option. Pour l'enlever, si vous préférez ne pas l'utiliser, tenez le clip métallique situé à l'extrémité de la sangle autour de la taille et passez à travers la fente à l'arrière du harnais, puis à travers la fente élastique sur le côté du harnais.

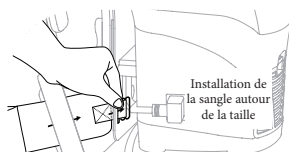

Pour installer la sangle du harnais autour de la taille en option, prenez un bout et passez à travers la fente élastique sur le côté du harnais et passez le clip métallique à travers la fente à l'arrière du harnais, en le fixant.

## Contrôles de sécurité et d'entretien

### QUOTIDIENS

1. Remplacez le sac en papier en option, si nécessaire. Enlevez, videz et nettoyez le sac à poussière réutilisable.

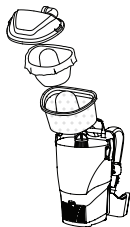

2. Enlevez le filtre et tapotez-le doucement pour le nettoyer.

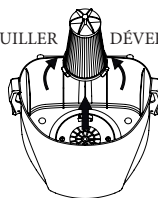

3. Contrôlez tous les câbles d'alimentation et vérifiez qu'ils ne présentent pas de signes de coupure, d'abrasion ou de mise à nu des fils.

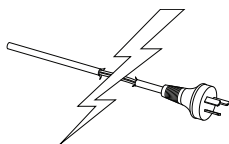

4. Vérifiez que l'outil de nettoyage du sol, la canne, la poignée et le flexible ne sont pas obstrués.

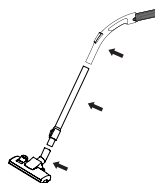

### HEBDOMADAIRES

Enlevez et nettoyez le filtre externe du moteur.

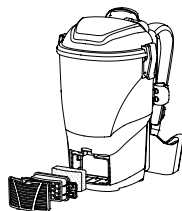

**REMARQUE :** toute autre intervention d'entretien doit être effectuée par le représentant de votre service de garantie agréé. Veuillez ne pas utiliser l'appareil en cas de détection de dommages.

## Élimination sans danger

Contactez l'autorité locale chargée des déchets pour des informations sur les options disponibles de recyclage et/ou élimination. En alternative, contactez Pacvac en écrivant un e-mail à [support@pacvac.com](mailto:support@pacvac.com) ou en téléphonant au numéro +61 8 9479 1444, pour obtenir les informations les plus récentes.

Europe uniquement - Lors du remplacement d'anciens appareils par des neufs, veuillez contrôler que le revendeur soit tenu légalement de reprendre votre ancien appareil et de se charger gratuitement de sa mise au rebut.



## Instructions pour un port correct

Pour vous préparer à porter l'appareil, veuillez suivre ces principes très simples :

1

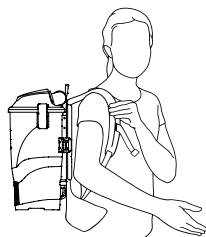

### Installation confortable

Desserrez les sangles à épaule et réglez leur longueur, si nécessaire.

Soulevez l'aspirateur par l'une des sangles à épaule et faites passer votre bras libre dans l'autre sangle.

2

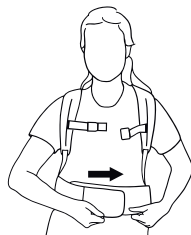

### Serrage de la sangle autour des hanches du harnais

Si vous avez attaché la sangle de taille du harnais à votre appareil, mettez-la autour de votre taille et réglez-la de manière à ce que son port soit confortable. Il s'agit d'un équipement en option.

3



### Réglage des sangles

Tirez vers le bas sur les sangles à épaule jusqu'à ce que vous vous sentiez à votre aise.

Réglez la sangle de poitrine dans la position qui vous convient et verrouillez les deux extrémités.

4

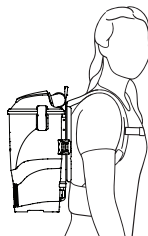

### Posture correcte

Vérifiez que l'installation de l'appareil est confortable et qu'elle correspond à votre stature.

#### IMPORTANT

Si l'aspirateur à dos semble lourd ou inconfortable, alors il est possible qu'il ne soit pas installé correctement. Contactez Pacvac pour recevoir des conseils supplémentaires.

## Garantie

Votre produit Pacvac Pty Ltd (Pacvac) a été fabriqué conformément aux normes de qualité les plus sévères. Nous vous conseillons de prendre bien soin de votre produit et de respecter à la lettre toutes les instructions. Vous pourrez ainsi tirer profit des meilleures performances et de la longévité maximale du produit.

L'ajout du paragraphe suivant est une exigence législative australienne. Il explique aux clients qu'ils disposent de droits légaux indépendamment des garanties éventuelles offertes par un fabricant ou un fournisseur.

“Nos produits sont couverts par des garanties qui ne peuvent pas être exclues selon le droit des consommateurs australien. Vous êtes en droit d'exiger le remplacement ou le remboursement en cas de panne majeure et une compensation en cas de perte ou de dommage raisonnablement prévisible. Vous êtes également en droit de faire réparer ou remplacer les produits si leur qualité n'est pas acceptable et si la défaillance n'équivaut pas à une défaillance majeure.”

In addition to the guarantees under Australian Consumer Law, Pacvac warrants all machines and their components against faulty material and / or workmanship for a period of two years from the date of purchase by the original consumer.

### **Les conditions et les modalités de dépôt d'une réclamation sont reportées ci-dessous :**

Pacvac remplacera les pièces considérées comme défectives ; toutefois, cela ne couvre pas l'usure raisonnable suite à une utilisation normale des consommables, notamment - sans s'y limiter - les sacs, filtres, flexibles, cordons d'alimentation, balais en carbone, outils de nettoyage du sol, etc.

La garantie ne couvre pas les appareils ni les composants qui ont été altérés, trafiqués, négligés, modifiés, utilisés avec des pièces qui ne sont pas d'origine Pacvac ou qui n'ont pas été utilisés et entretenus comme indiqué dans le manuel de formation et d'entretien du produit.

Les réparations sous garantie ne peuvent être effectuées que par un revendeur ou un réparateur Pacvac agréé. Veuillez vous rendre sur notre site Internet pour connaître le représentant le plus proche. Les réclamations sous garantie sont limitées à la période de garantie d'origine à compter de la date d'achat. Les réparations et/ou remplacements sous garantie ne vont pas au-delà de la période de garantie d'origine.

Tous les frais raisonnables associés à la réexpédition des produits suite à une réclamation sous garantie sont à la charge du client.

Les réclamations doivent être déposées sur une période de deux ans à compter de la date d'achat et une preuve d'achat doit être jointe à la réclamation.

Pour déposer une réclamation sous garantie, ramenez le produit avec la preuve d'achat à l'endroit où vous l'avez acheté. Si le revendeur ne corrige pas le problème de manière satisfaisante, contactez Pacvac.

Pacvac a le droit de demander des photos des défaillances du produit sous garantie ou de requérir la réexpédition des pièces défectives au siège de Pacvac en Australie occidentale.

Le remplacement des pièces reste à la discrétion de Pacvac.

 +61 8 9479 1444

 support@pacvac.com

 pacvac.com

## Pièces détachées

Veillez indiquer ces références lorsque vous commandez des pièces détachées quel que soit le modèle.

N°	Désignation	Référence
1.	Dusting brush 32mm	ACC001
2.	Crevice tool 32mm	ACC002
3.	Upholstery tool 32mm	ACC003
4.	Wand tool holder	CLI007
5.	Reusable SMS cone dust bag 2.5L (grey)	DUB032
6.	Disposable paper dust bag 2.5L (10pk)	DUB034
7.	H13 HEPA Pre-motor cone filter 165mm	FIL030
8.	All purpose floor tool 285mm	FLT001
9.	Harness & waistband kit	HRT002
10.	Harness waistband	HAR008
11.	Screw fit hose 1.05m (antistatic handpiece)	HOA015
12.	Clear offset lid	LID005
13.	Aluminium extendable wand	WND007
14.	Power cord with vertical right angle C13 18m (plug type I)	PWC030
15.	Power cord with vertical right angle C13 18m (plug type G)	PWC031
16.	Power cord with vertical right angle C13 18m (plug type F)	PWC032

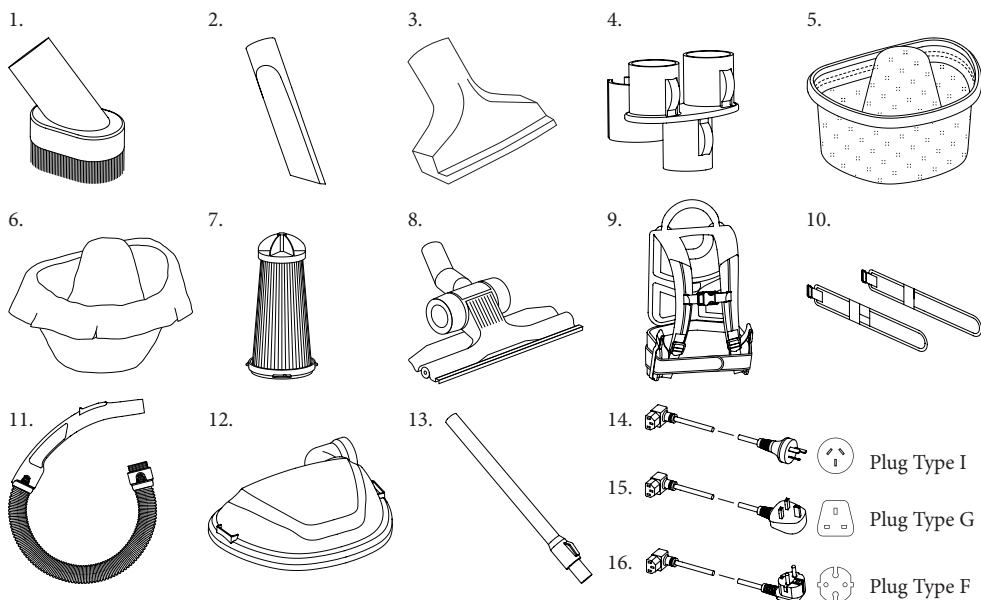

\*Les spécifications techniques, les références des pièces et la conception des pièces peuvent être modifiées sans préavis.

## Accessoires supplémentaires en option

Veuillez indiquer les références de pièces suivantes lorsque vous commandez des pièces détachées.

N°	Désignation	Référence.
1.	Pre-motor cone filter 165mm	FIL027
2.	Turbo head floor tool 280mm	FLT007
3.	Combination floor tool 260mm	FLT016
4.	Screw fit hose (antistatic handpiece) 1.2m (2.5L)	HOA018

1.



2.

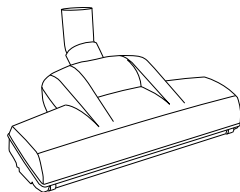

3.

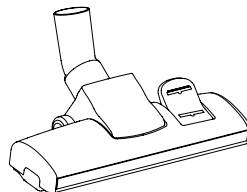

4.

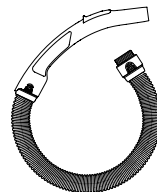

## Déclaration de conformité CE

Nous déclarons par la présente que les appareils décrits ci-dessous sont conformes aux exigences de base en matière de sécurité et de santé des directives UE, tant sur le plan de leur conception que de leur fabrication, ainsi que la version commercialisée par notre entreprise. Cette déclaration devient caduque si l'appareil est modifié sans notre accord préalable.

**Produit** : aspirateur sec

**Type** : 01VE002VB

### Directives UE pertinentes

2006/42/CE

2014/30/EU

2011/65/UE

2009/125/CE

### Normes harmonisées appliquées

EN 55014-1: 2006+A1

EN 55014-2: 1997+A1

EN 60335-1

EN 60335-2-69

EN 61000-3-2: 2006+A1

EN 61000-3-3: 2008

### Normes nationales appliquées

-

### Réglementations appliquées

666/2013

Le document soussigné au nom et en vertu de la procuration de la direction de l'entreprise.

*D. Rothwell*

### D. Rothwell

Directeur exécutif

Représentant agréé de la documentation D. Rothwell.

Pacvac Pty Ltd

7 Mackay Street

Kewdale WA 6105

AUSTRALIE

Téléphone : +61 8 9479 1444

Fax : +61 8 9479 5444

Février 2022

## Algemene veiligheidsinstructies

WAARSCHUWING Lees alle instructies voor gebruik om het risico op brand, elektrische schokken of verwondingen te verminderen. Bij het gebruik van een elektrisch apparaat moeten altijd de fundamentele voorzorgsmaatregelen in acht worden genomen.

1. Deze handleiding moet worden beschouwd als een integraal onderdeel van de machine en moet zorgvuldig worden bewaard voor latere raadpleging.
2. WAARSCHUWING Deze machine is niet geschikt voor het opnemen van gevaarlijk stof.
3. WAARSCHUWING Laat het netsnoer niet in contact komen met draaiende borstels van vloergereedschap.
4. WAARSCHUWING Gebruik deze machine niet in natte omstandigheden.
5. LET OP Deze machine mag alleen binnenshuis worden opgeslagen en gebruikt.
6. Haal de machine uit de verpakking en zorg ervoor dat deze en alle accessoires en hulpstukken aanwezig zijn en in perfecte staat verkeren. Neem onmiddellijk contact op met de plaats van aankoop in geval van afwijkingen.
7. De elektrische specificaties van deze machine zijn genoteerd op het gegevensplaatje dat zich in de buurt van de netschakelaar bevindt. Zorg ervoor dat de specificaties overeenkomen met de specificaties van de netvoeding in uw omgeving. Als het gegevensplaatje van de machine ontbreekt, neem dan onmiddellijk contact op met de plaats van aankoop.
8. WAARSCHUWING Deze machine is alleen bedoeld voor het opzuigen van droog stof en/of klein vuil van droog tapijt of harde vloeroppervlakken in binnenruimtes.
9. WAARSCHUWING Gebruik het apparaat niet zonder de stofzuigerzak en filters.
10. Beperk de luchtstroom van de stofzuiger niet. Onderhoud de stofzuiger regelmatig zodat alle filters en openingen vrij zijn van stof, pluizen, haarophopingen of andere zaken die de luchtstroom kunnen beïnvloeden. Zie de veiligheids- en onderhoudsinstructies in de product- & trainingshandleiding.
11. Controleer het netsnoer regelmatig op beschadigingen, zoals insnijdingen, schaafllekken, blootgestelde bedrading of veroudering. Als het netsnoer of de stekker beschadigd is, moet het volledige netsnoer worden vervangen door uw plaatselijke erkende Pacvac service- en garantieagent om een elektrische schok te voorkomen. Het netsnoer mag alleen door een origineel Pacvac reserveonderdeel met dezelfde specificaties worden vervangen.
12. Als het apparaat is gevallen, beschadigd, buitenshuis is gelaten of is blootgesteld aan vloeistoffen, stuur het dan terug naar uw plaatselijk erkende Pacvac service- en garantieagent voor een veiligheidscontrole.
13. De machine niet gebruiken om ontvlambare vloeistoffen, zoals benzine enz. op te nemen en niet gebruiken in gebieden waar deze aanwezig kunnen zijn.
14. Stofzuig niets dat brandt of rookt, zoals sigaretten of hete as.
15. Stofzuig geen harde of scherpe voorwerpen zoals glas, spijkers, schroeven, enz. op.
16. Houd haar, losse kleding, vingers en alle lichaamsdelen uit de buurt van bewegende delen en openingen.
17. Houd de machine en het netsnoer uit de buurt van verwarmde oppervlakken.
18. Haal de stekker van het apparaat niet uit het stopcontact terwijl het is ingeschakeld. Schakel de machine uit, schakel de stroom uit bij het stopcontact en trek de stekker uit het stopcontact door de stekker vast te pakken en deze voorzichtig uit het stopcontact te trekken.
19. Behandel de machine, het netsnoer of de stekker niet met natte handen.
20. Haal de stekker uit het stopcontact wanneer deze niet in gebruik is, voor onderhoud of voor het vervangen van filters en hulpstukken.
21. Trek of draag de machine niet aan het netsnoer.
22. Sluit geen deuren over het netsnoer en trek het snoer niet rond scherpe randen of hoeken.
23. Na gebruik op een geschikte plaats bewaren om struikelongelukken te voorkomen.
24. Dit apparaat is niet bedoeld voor gebruik door personen (inclusief kinderen) met verminderde fysieke, zintuiglijke of mentale capaciteiten, of een gebrek aan ervaring en kennis, tenzij zij onder toezicht zijn gesteld of instructies hebben ontvangen voor het gebruik van de machine van een persoon die verantwoordelijk is voor hun veiligheid. Kinderen moeten onder toezicht staan om ervoor te zorgen dat ze niet met deze machine spelen.
25. (Alleen van toepassing in Europa) Dit apparaat kan worden gebruikt door kinderen vanaf 8 jaar en personen met verminderde fysieke, zintuiglijke of mentale capaciteiten, of een gebrek aan ervaring en kennis, als ze onder toezicht zijn gesteld of instructies hebben ontvangen voor het gebruik van het apparaat op een veilige manier en de bijbehorende gevaren begrijpen. Kinderen mogen niet spelen met het apparaat. Reiniging en onderhoud door de gebruiker mag niet door kinderen worden uitgevoerd zonder toezicht. Gebruik alleen de door de fabrikant aanbevolen hulpstukken en/of vervangingsonderdelen.

## Productspecifieke veiligheidsinstructies

1. De volgende modellen hebben een A-gewogen geluidsdrukkniveau (aan het oor) van: Velo - 65.3dB(A)
2. **WAARSCHUWING** Gebruik alleen de contactdoos van de machine voor de in deze handleiding vermelde doeleinden.
3. Gebruik van het vloergereedschap voor alle doeleinden Onderdeelnr. FLT001 - Vloergereedschap is bedoeld voor het opzuigen van droog stof en vuil van vloeroppervlakken.
4. Onderdeelnr. ACC001 - Stofborstel is bedoeld voor het opzuigen van droog stof van jaloezieën en andere kwetsbare oppervlakken.
5. Onderdeelnr. ACC002 - Spleetgereedschap is bedoeld voor het opzuigen van droog stof en vuil uit spleten.
6. Onderdeelnr. ACC003 - Stofferingsgereedschap is bedoeld voor het opzuigen van droog stof van gestoffeerde oppervlakken.

### Motorthermostaat

**BELANGRIJK:** De motor is uitgerust met een thermostaat. Als de stofzuiger om welke reden dan ook oververhit raakt, schakelt de thermostaat het apparaat automatisch uit. Schakel in dat geval de schakelaar uit en trek de stekker van de stofzuiger uit het stopcontact en voer veiligheids- en onderhoudscontroles uit. Laat de stofzuiger ongeveer 30 minuten afkoelen. Om opnieuw te starten, stopt u de stekker in een stopcontact en schakelt u het apparaat weer in.

**BEWAAR DEZE VEILIGHEIDSINSTRUCTIES VOOR TOEKOMSTIG GEBRUIK.**

## Symboldefinities

1. Aftentie!



2. Bedieningshandleiding; Gebruiksaanwijzing



## Specificaties

<b>Modelnaam</b>	Velo AU/NZ	Velo UK/EU
<b>Modelnr.</b>	01VE002VB	01VE002VB
<b>Volt/frequentie</b>	220-240V~ 50Hz 900W	220-240V~ 50Hz 850W
<b>Motor</b>	900W eentraps doorstroming	850W eentraps doorstroming
<b>Maximale Zuigkracht</b>	192W	192W
<b>Geluidsniveau (aan het oor)</b>	65.3dB(A)	65.3dB(A)
<b>Filtering</b>	4 stage; H13 HEPA filter (pre-motor)	4 stage; H13 HEPA filter (pre-motor)
<b>Volumetrische luchtstroom (Max.)</b>	28.2L/s	28.2L/s
<b>Maximale druk</b>	18.6kPa	18.6kPa
<b>Capaciteit</b>	2.5L	2.5L
<b>Gewicht (exclusief netsnoer en slang)</b>	3.9kg	3.9kg
<b>Stroomvoorziening</b>	Stopcontact, netsnoer 18m	Stopcontact, netsnoer 18m
<b>Trillingsniveau</b>	$\leq 2.5\text{m/s}^2$	$\leq 2.5\text{m/s}^2$

## Productfiche - UK-modellen

In overeenstemming met EN 60335-2-69

<b>Modelnaam</b>	Velo
<b>Modelnr.</b>	01VE002VB
<b>Geluidsdruk (LpA)</b>	$\leq 65.3\text{dB(A)}$
<b>Geluidsvermogen (LwA)</b>	$< 79 \pm 2\text{dB(A)}$
<b>Trillingsniveau</b>	$\leq 2.5\text{m/s}^2$

## Ontwerpregistraties

EP Geregistreerd ontwerp	001617051-0001
--------------------------	----------------

\*Technische specificaties kunnen zonder voorafgaande kennisgeving worden gewijzigd.



## Problemen oplossen

Caution: Always unplug the backpack before attempting to solve a problem or when servicing.

Probleem	Oorzaak	Oplossing
Rugstofzuiger werkt niet.	Netsnoer niet goed aangesloten op het stopcontact, het korte snoer of de machine.	Controleer of alle stekkers en aansluitingen stevig vastzitten.
	Rugstofzuiger wordt uitgeschakeld vanwege hoge motortemperatuur.	Schakel de hoofdschakelaar uit en trek de stekker van de rugstofzuiger uit het stopcontact. Voer de veiligheids- en onderhoudscontroles uit die in de product- en trainingshandleiding of op het etiket van de machine staan vermeld. Na 30 minuten (60 minuten voor wispa) moet de rugstofzuiger klaar zijn voor gebruik. Neem anders contact op met het onderstaande nummer voor de dichtstbijzijnde geautoriseerde Pacvac service- en garantieagent.
	De stroomonderbreker of RCD is geactiveerd.	Controleer of de machine in goede staat is. Indien OK, reset de stroomonderbreker of RCD. Als de stroomonderbreker of de RCD opnieuw wordt geactiveerd, neem dan contact op met uw dichtstbijzijnde geautoriseerde Pacvac service- en garantieagent.
Rugstofzuiger heeft geen/lage zuigkracht.	Hypercone™-stofzuigerzak vol.	Verwijder, ledig en maak de Hypercone™-stofzuigerzak schoon.
	Hypercone™-stofzuigerzak niet correct geïnstalleerd.	Verwijder de stofzuigerzak en maak deze leeg, zorg ervoor dat de rubberen rand correct om de houder is aangebracht.
	Slang niet correct geïnstalleerd.	Sluit de slang weer aan en zorg voor een correcte afdichting.
	Verstoppen.	Slang-, buis- en vloergereedschap verwijderen; eventuele verstoppen verwijderen.
	Filters geblokkeerd.	Reinig het Hypercone™ -filter en het externe motorfilter.

## Servicevereisten

Onze producten zijn ontworpen en gebouwd om functioneel en duurzaam te zijn. Voor informatie over gebruik en onderhoud, leest u de product- en trainingshandleiding grondig door.

Indien u onderhoud nodig heeft, neem dan contact op met uw dichtstbijzijnde geautoriseerde Pacvac service- en garantieagent.

## Gebruiksaanwijzing

1. Draag het apparaat comfortabel en pas het tuig aan indien nodig.
2. Sta rechtop, met het antistatisch gebogen handstukdeel parallel aan de vloer.
3. Zorg er altijd voor dat het snoer is aangesloten op de snoerbeperking en vastgezet met de haak, zoals getoond op pagina 75 (Installatie van de kabel).
4. Schakel het apparaat in. De schakelaar bevindt zich op de onderkant van het apparaat.
5. Houd het antistatische gebogen handstuk met één hand op een comfortabele armlengte vast.
6. Beweeg naar voren en weg van het stopcontact.
7. Maak een eenvoudige zwaaibeweging met de onderarm voor grondige reiniging en korte veegbewegingen voor kleinere schoonmaakbeurten, waarbij u altijd rechtop blijft staan.
8. Zodra het einde van het netsnoer is bereikt en de werkzaamheden zijn voltooid, keert u langs het netsnoer terug naar het stopcontact om de stroom uit te schakelen en het netsnoer van het stopcontact te halen.
9. Indien de werkzaamheden niet zijn voltooid en u naar een ander gebied moet gaan, schakelt u de stroom uit, koppelt u het netsnoer los, gaat u naar het gewenste gebied, sluit u het netsnoer aan op het dichtstbijzijnde stopcontact aan en herhaalt u de stappen 1 t/m 6.
10. Als de werkzaamheden zijn voltooid koppelt u het netsnoer los van het stopcontact en wikkelt u het snoer van de bak af naar het einde van het snoer om mogelijke kabelverdraaiingen te voorkomen. Controleer daarbij op inkepingen, sneden, breuken en knopen.

### De kabel verwijderen

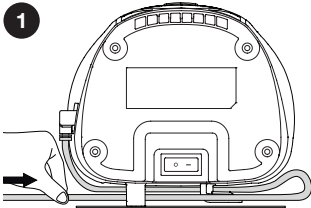

Duw de kabel naar voren om het snoer van de haak te bevrijden.

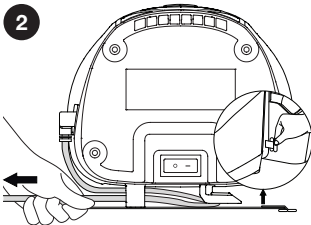

Eenmaal los van de haak, trek de kabel dan naar buiten door hem door de sleuf te voeren.

U moet de gesp van de tailleband mogelijk opzij duwen om de kabel te laten passeren.

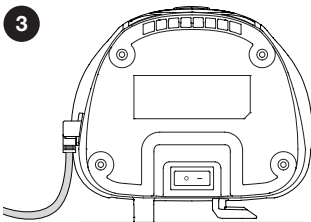

Trek aan de kabel tot hij los is van het apparaat.

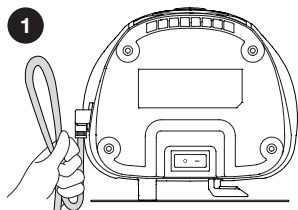
**De kabel installeren**

Houd de kabel vlakbij de inlaat op het apparaat en vorm een rechte lus; ongeveer 15 cm, zoals de afbeelding toont.

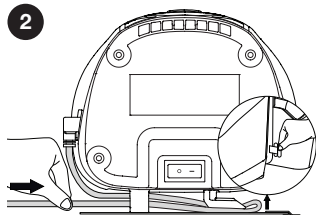

Voer de kabel door de sleuf tot hij de haak passeert. Zet hem vast op de haak. Zorg er altijd voor dat deze stap is voltooid.

U moet de gesp van de tailleband mogelijk opzij duwen om de kabel te laten passeren.

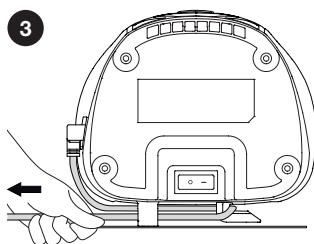

Is de kabel eenmaal vastgezet op de haak, trek de kabel dan weg van het apparaat om te verzekeren dat hij stevig vast zit, zoals de afbeelding toont.

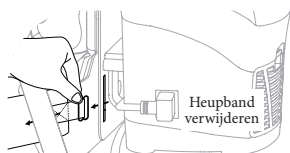
**OPTIONELE HEUPBAND**

Uw apparaat wordt met een optionele heupband geleverd. Om de heupband te verwijderen als u deze liever niet gebruikt, houdt u de metalen clip bij het uiteinde van de heupband vast en haalt u deze door de gleuf aan de achterkant van het harnas en dan door de elastische gleuf aan de zijkant van het harnas.



Om de optionele heupband aan te brengen, pakt u een stuk en haalt u het door de elastische gleuf aan de zijkant van het harnas en voert u de metalen clip door de gleuf aan de achterkant van het harnas, waarna u deze vastzet.

## Veiligheids- en onderhoudscontroles

### DAGELIJKS

1. Vervang de optionele papieren zak indien nodig. Verwijder, ledig en maak de herbruikbare stofzuigerzak schoon.



2. Verwijder de filter en tik voorzichtig om te reinigen.

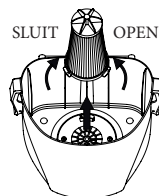

3. Controleer alle netsnoeren en zorg ervoor dat er geen insnijdingen, schaafplekken of blootliggende bedrading zijn.

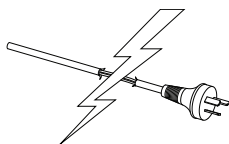

4. Controleer het vloergereedschap, de steel, het handstuk en de slang op eventuele obstructies.

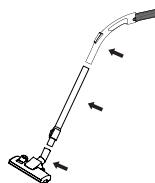

### WEKELIJKS

Verwijder en reinig de buitenste motorfilter.

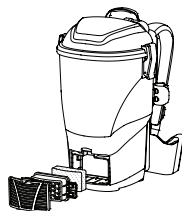

**OPMERKING:** Elk ander onderhoud moet worden uitgevoerd door een geautoriseerde service- en garantieagent. Gelieve niet te gebruiken als er schade wordt vastgesteld.

## Veilige verwijdering

Neem contact op met uw lokale afvaldienst voor informatie over de beschikbare recycling- en/of verwijderingsmogelijkheden. Of neem contact op met Pacvac door een e-mail te sturen naar [support@pacvac.com](mailto:support@pacvac.com) of te bellen naar +61 8 9479 1444 voor de recentste informatie.

Alleen Europa - Controleer bij vervanging van oude apparaten door nieuwe of de verkoper wettelijk verplicht is uw oude apparaat terug te nemen voor verwijdering.

## Correcte manier van dragen

Volg deze eenvoudige stappen ter voorbereiding op het dragen van de machine:

1

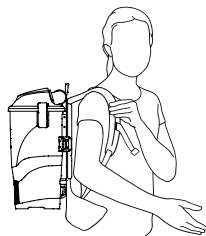

### Draag comfortabel

Maak de schouderbanden losser en pas de lengte aan indien nodig.

Til de rugzak op met een schouderband en glijd uw vrije arm in de andere band.

2

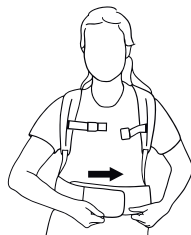

### Span de heupband aan

Dit is een optionele functionaliteit. Als u het de heupband aan uw machine hebt bevestigd, wikkelt u het om uw taille en past u het aan voor een comfortabele pasvorm.

3



### Pas de banden aan

Trek de schouderbanden naar beneden voor een comfortabele pasvorm.

Stel de borstband in voor de juiste positie voor u in en klik in elkaar om hem vast te zetten.

4

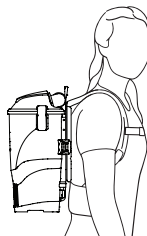

### Juiste houding

Zorg ervoor dat de machine comfortabel op het frame past.

### BELANGRIJK

Als de rugstofzuiger zwaar of oncomfortabel aanvoelt, is het waarschijnlijk dat u hem niet correct draagt. Neem contact op met Pacvac voor verder advies.

## Garantie

Uw Pacvac Pty Ltd (Pacvac) product is vervaardigd om aan onze hoogste kwaliteitsnormen te voldoen. Wij raden u aan om goed voor uw product te zorgen en de instructies zorgvuldig op te volgen. Dit geeft u de best mogelijke prestaties en levensduur van het product.

De opname van de volgende paragraaf is een vereiste in de Australische wetgeving. Het legt uit dat de consument wettelijke rechten heeft, ongeacht of er al dan niet garanties worden gegeven door een fabrikant of leverancier.

“Onze goederen worden geleverd met garanties die niet kunnen worden uitgesloten volgens de Australische consumentenwet. U heeft recht op vervanging of terugbetaling voor een ernstige tekortkoming en op vergoeding van alle andere redelijkerwijs voorzienbare verliezen of schade. U heeft ook recht op reparatie of vervanging van de goederen indien de goederen niet van aanvaardbare kwaliteit zijn en de tekortkoming geen ernstige tekortkoming vormt.”

Naast de garanties volgens het Australische consumentenrecht, garandeert Pacvac alle machines en hun onderdelen tegen defect materiaal en/of fabricagefouten voor een periode van twee jaar vanaf de datum van aankoop door de oorspronkelijke consument.

### **Hierna worden de voorwaarden uiteengezet en de stappen toegelicht die u moet ondernemen in geval van een schadegeval:**

Pacvac zal onderdelen die als defect worden beschouwd vervangen, maar dit geldt niet voor redelijke slijtage door normaal gebruik van verbruiksonderdelen, zoals maar niet beperkt tot, zakken, filters, slangen, elektrische kabels, koolborstels en vloergereedschap, enz.

De garantie geldt niet voor machines of onderdelen die zijn gewijzigd, misbruikt, verwaarloosd, gemodificeerd, gebruikt in combinatie met niet-oorspronkelijke Pacvac-onderdelen of niet zijn gebruikt en onderhouden zoals aangegeven in de product- en trainingshandleiding.

Reparaties onder garantie kunnen alleen worden uitgevoerd door een erkende Pacvac-distributeur of -hersteller. Bezoek onze website voor de dichtstbijzijnde locatie. Garantieclaims zijn beperkt tot de oorspronkelijke garantieperiode vanaf de datum van aankoop. Reparaties en/of vervangingen onder garantie verlengen de oorspronkelijke garantieperiode niet.

Alle redelijke kosten in verband met het retourneren van goederen voor een garantieclaim zijn voor rekening van de consument.

Klachten moeten binnen twee jaar na de datum van aankoop worden ingediend en het bewijs van aankoop moet samen met de klacht worden ingediend.

Om aanspraak te kunnen maken op garantie, dient u het product met het aankoopbewijs naar de plaats van aankoop te brengen. Neem contact op met Pacvac Indien de plaats van aankoop de zaak niet naar tevredenheid kan oplossen.

Pacvac heeft het recht om foto's op te vragen van defecte garantieproducten of om te verzoeken dat deze onderdelen worden geretourneerd aan het kantoor van Pacvac in West-Australië.

De vervanging van enig onderdeel gebeurt naar goeddunken van Pacvac.

## Onderdelen

Vermeld deze onderdeelnummers wanneer u reserveonderdelen voor alle modellen bestelt.

Nr.	Onderdeelnaam	Onderdeelnr.
1.	Dusting brush 32mm	ACC001
2.	Crevice tool 32mm	ACC002
3.	Upholstery tool 32mm	ACC003
4.	Wand tool holder	CLI007
5.	Reusable SMS cone dust bag 2.5L (grey)	DUB032
6.	Disposable paper dust bag 2.5L (10pk)	DUB034
7.	H13 HEPA Pre-motor cone filter 165mm	FIL030
8.	All purpose floor tool 285mm	FLT001
9.	Harness & waistband kit	HRT002
10.	Harness waistband	HAR008
11.	Screw fit hose 1.05m (antistatic handpiece)	HOA015
12.	Clear offset lid	LID005
13.	Aluminium extendable wand	WND007
14.	Power cord with vertical right angle C13 18m (plug type I)	PWC030
15.	Power cord with vertical right angle C13 18m (plug type G)	PWC031
16.	Power cord with vertical right angle C13 18m (plug type F)	PWC032

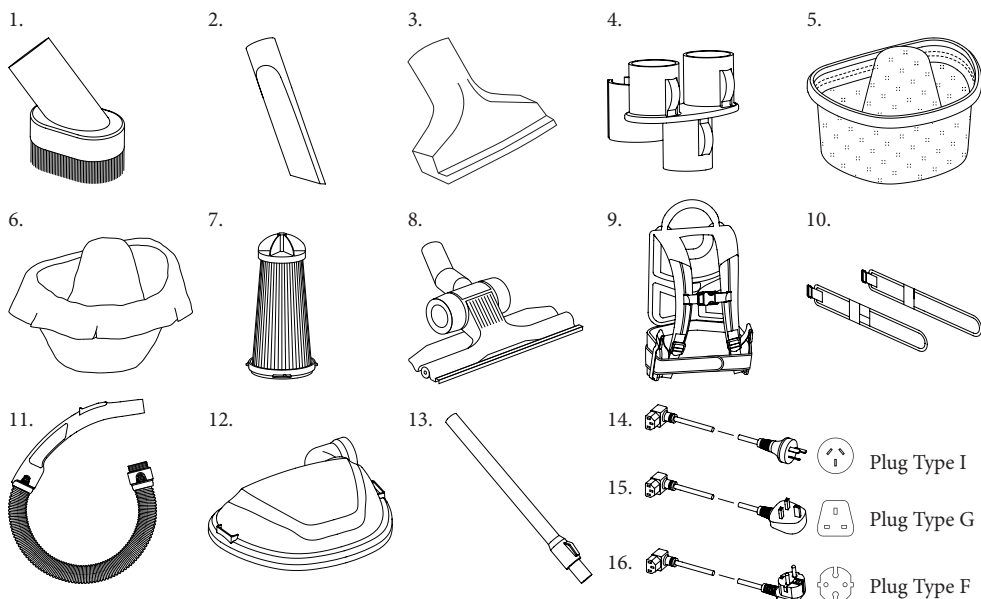

Technische specificaties, onderdeelnummers en onderdelenontwerpen kunnen zonder voorafgaande kennisgeving worden gewijzigd.

## Optionele extra's

Vermeld de volgende onderdeelnummers wanneer u reserveonderdelen bestelt.

Nr.	Onderdeelnaam	Onderdeelnr.
1.	Pre-motor cone filter 165mm	FIL027
2.	Turbo head floor tool 280mm	FLT007
3.	Combination floor tool 260mm	FLT016
4.	Screw fit hose (antistatic handpiece) 1.2m (2.5L)	HOA018

1.



2.

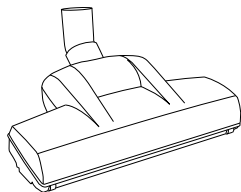

3.

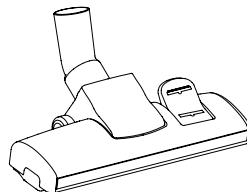

4.

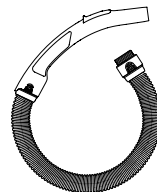



## EG-verklaring van overeenstemming

Hierbij verklaren wij dat de hieronder beschreven machines voldoen aan de desbetreffende fundamentele veiligheids- en gezondheidsvoorschriften van de EU-richtlijnen, zowel in het basisontwerp en de constructie als in de door ons in omloop gebrachte versie. Deze verklaring verliest zijn geldigheid als de machine zonder onze voorafgaande toestemming wordt gewijzigd.

**Product:** Stofzuiger

**Type:** 01VE002VB

### Relevante EU-richtlijnen

2006/42/EG

2014/30/EU

2011/65/EU

2009/125/EG

### Toegepaste geharmoniseerde normen

EN 55014-1: 2006+A1

EN 55014-2: 1997+A1

EN 60335-1

EN 60335-2-69

EN 61000-3-2: 2006+A1

EN 61000-3-3: 2008

### Toegepaste nationale normen

-

### Toegepaste regelgeving

666/2013

De ondergetekenden handelen namens en onder de volmacht van de directie van de vennootschap.



### D. Rothwell

Uitvoerend directeur

Verantwoordelijke voor de technische documentatie D. Rothwell.

Pacvac Pty Ltd.

7 Mackay Street

Kewdale WA 6105

AUSTRALIË

Telefoon: +61 8 9479 1444

Fax: +61 8 9479 5444

April 2022

## Allmänna säkerhetsinstruktioner

VARNING För att minska risken för brand, elektriska stötar eller personsador, läs alla instruktioner innan användning. Vid användning av en elektriska apparater ska grundläggande försiktighetsåtgärder alltid följas.

1. Den här handboken ska betraktas som en viktig del av maskinen och bör noggrant tas om hand för senare referens.
2. VARNING Den här maskinen är inte lämplig för att ta hand om farligt damm.
3. VARNING Låt inte strömsladden komma i kontakt med golvverktygens roterande borstar.
4. VARNING Använd inte maskinen under våta förhållanden.
5. VARNING Den här maskinen får endast förvaras och användas inomhus.
6. Ta ut maskinen från förpackningen och se till att den och alla tillbehör och tillbehör är i perfekt skick. Kontakta omedelbart butiken vid eventuella avvikelser.
7. De elektriska specifikationerna för denna maskin noteras på typskylten som är placerad nära strömbrytaren. Se till att specifikationerna överensstämmer med nätspänningen i ditt område. Om maskinen saknar en typskylt ska du omedelbart kontakta butiken.
8. VARNING Den här maskinen är avsedd för dammsugning av torr damm och / eller mindre bitar skräp från torra mattor eller hårda golvtyper endast inomhus.
9. VARNING Använd inte maskinen utan dammpåse och filter satt på plats.
10. Begränsa inte dammsugarens luftflöde. Underhåll dammsugaren regelbundet så att alla filter och öppningar är fria från damm, ludd, håruppyggnad eller något annat som kan påverka luftflödet. Se säkerhets- och underhållskontrollerna i produkt- och utbildningshandboken.
11. Kontrollera regelbundet strömsladden för skador, till exempel skärningar, slitage, utsatta ledningar eller åldrande. Om strömsladden eller kontakten är skadad måste hela strömsladden bytas ut av din lokala auktoriserade Pacvac service- och garantiagent för att undvika elektriska stötar. Strömsladden bör endast bytas ut mot en original-reservdel från Pacvac med samma specifikationer.
12. Om maskinen har tappats, skadats, lämnats utomhus eller utsatts för vätska ska du returnera den till din lokala auktoriserade Pacvac service- och garantiagent för en säkerhetskontroll.
13. Använd inte maskinen för att plocka upp brandfarliga eller brännbara vätskor som bensin etc., och använd inte i områden där de kan vara närvarande.
14. Dammsug inte någonting som brinner eller ryker, till exempel cigaretter eller het aska.
15. Dammsug inte hårda eller vassa föremål som glas, spikar, skruvar etc.
16. Håll hår, kläder, fingrar och alla kroppsdelar borta från rörliga delar och öppningar.
17. Håll maskinen och strömsladden borta från uppvärmda ytor.
18. Koppla inte ur maskinen när den är aktiverad. Stäng av maskinen, stäng av strömmen vid eluttaget och dra sedan ut stickkontakten genom att ta tag i kontakten och dra försiktigt.
19. Hantera inte maskinen, strömsladden eller kontakten med våta händer.
20. Koppla ur strömsladden när den inte används, innan service eller innan du byter filter och tillbehör.
21. Dra eller lyft inte maskinen med strömsladden.
22. Stäng inte dörrar på strömsladden och dra inte sladden runt vassa kanter eller hörn.
23. Förvaras på lämplig plats efter användning för att förhindra snubbelolyckor.
24. Denna apparat är inte avsedd för användning av personer (inklusive barn) med nedsatt fysisk, sensorisk eller mental förmåga, eller brist på erfarenhet och kunskap, såvida de inte har fått tillsyn eller instruktioner om användning av maskinen av en person som ansvarar för deras säkerhet. Barn bör övervakas för att säkerställa att de inte leker med den här maskinen.
25. (Gäller endast i Europa) Den här apparaten kan användas av barn från 8 år och uppåt och personer med nedsatt fysisk, sensorisk eller mental förmåga eller brist på erfarenhet och kunskap om tillsyn finns eller om de fått instruktioner om användning av apparaten på ett säkert sätt och förstår farorna. Barn får inte leka med apparaten. Rengöring och användarunderhåll får inte utföras av barn utan övervakning. Använd endast tillverkarens rekommenderade tillbehör och/eller reservdelar.

## Produktspecifika säkerhetsinstruktioner

1. Följande modeller har en "A"-klassificerad utsläppsnivå för ljud (vid örat) bestående av: Velo - 65.3dB(A).
2. VARNING Använd endast eluttaget på maskinen för de ändamål som anges i dessa instruktioner.
3. Golvverktyg och all användning Artikelnr. FLT001 - Golvverktyg är avsett för dammsugning av torrt damm och skräp från golvytor.
4. Artikelnr. ACC001 - Dammvippa är avsedd för dammsugning av torrt damm från persienner och andra känsliga ytor.
5. Artikelnr. ACC002 - Verktyg för skrevor är avsett för dammsugning av torrt damm och skräp från skrevor.
6. Artikelnr. ACC003 - Verktyg för möbelklädsel är avsett för dammsugning av torrt damm från möbelklädsel.

### Motortermostat

**VIKTIGT:** Motorn är utrustad med en termostat. Om dammsugaren av någon anledning överhettas kommer termostaten att stänga av enheten automatiskt. Om detta inträffar, stäng av strömbrytaren och dra ur dammsugaren från eluttaget och utför säkerhets- och underhållskontroller. Låt dammsugaren svalna i cirka 30 minuter. För att starta om igen, anslut till strömförsörjningen och slå på den igen.

**BEHÅLL DESSA SÄKERHETSINSTRUKTIONER FÖR FRAMTIDA REFERENS.**

## Symboldefinitioner

1. Försiktighet!



2. Operatörens handbok; Bruksanvisningar



## Specifikationer

<b>Modellnamn</b>	Velo AU/NZ	Velo UK/EU
<b>Modellnr</b>	01VE002VB	01VE002VB
<b>Volt/frekvens</b>	220-240V ~ 50Hz 900W	220-240V ~ 50Hz 850W
<b>Motor</b>	900W eentraps doorstroming	850W eentraps doorstroming
<b>Max. sugeffekt</b>	192W	192W
<b>Ljudnivå (vid örat)</b>	65.3dB(A)	65.3dB(A)
<b>Filtrering</b>	4 stage; H13 HEPA filter (pre-motor)	4 stage; H13 HEPA filter (pre-motor)
<b>Volymetriskt luftflöde (Max.)</b>	28.2L/s	28.2L/s
<b>Maximalt tryck</b>	18.6kPa	18.6kPa
<b>Kapacitet</b>	2.5L	2.5L
<b>Vikt (exklusive strömsladdsmontage och slang)</b>	3.9kg	3.9kg
<b>Kraftkälla</b>	Stopcontact, netsnoer 18m	Stopcontact, netsnoer 18m
<b>Vibrationsnivå</b>	≤2.5m/s <sup>2</sup>	≤2.5m/s <sup>2</sup>

## Produktinformationsblad - UK-modeller

I enlighet med EN 60335-2-69

<b>Modellnamn</b>	Velo
<b>Modellnr.</b>	01VE002VB
<b>Ljudtryck (LpA)</b>	≤65.3dB(A)
<b>Ljudnivå (LwA)</b>	<79±2dB(A)
<b>Vibrationsnivå</b>	≤2.5m/s <sup>2</sup>

## Designregistreringar

EP-registrerad design	001617051-0001
-----------------------	----------------

\*Tekniska specifikationer kan ändras utan förvarning.

## Felsökning

Försiktighet: Dra ut ryggsäckens kontakt innan du försöker lösa ett problem eller vid service.

Problem	Orsak	Lösning
Ryggsäcken fungerar inte.	Strömssladden är inte ordentligt ansluten till elnätet, kortledning eller maskin.	Kontrollera att alla kontakter och uttag är ordentligt anslutna.
	Ryggsäcken stängs av på grund av hög motortemperatur.	Stäng av huvudströmbrytaren och dra ut ryggsäckens kontakt. Utför säkerhets- och underhållskontroller som finns i produkt- och utbildningshandboken eller på maskinens märkning. Efter 30 minuter (60 minuter för wispa) bör ryggsäcken vara klar för användning. Om detta inte är fallet, kontakta numret nedan för din närmaste auktoriserade Pacvac-service och garantiagent.
	Kretsbrytare eller RCD har utlösts.	Kontrollera att maskinen är i gott skick. Om OK, återställ kretsbrytaren eller RCD. Om kretsbrytare eller RCD utlöses igen kontakta du din närmaste auktoriserade Pacvac service- och garantiagent.
Ryggsäcken har inget/dåligt sug.	Hypercone™-dampåse full.	Ta bort, töm och rengör Hypercone™-dampåsen.
	Hypercone™-dampåsen är inte korrekt installerad.	Ta bort och töm dampåsen och se till att gummikanten är korrekt monterad runt behållaren.
	Slangen är inte korrekt installerad.	Anslut slangen igen och se till att den är korrekt försluten.
	Blockeringar.	Ta bort slang, stav och golvverktyg; ta bort eventuella blockeringar.
	Filter är blockerade.	Rengör Hypercone™ -filter och externt motorfilter.

## Underhållskrav

Våra produkter är designade och byggda för att vara funktionella och hållbara. För information om användning och underhåll, läs produkt- och utbildningshandboken noggrant.

Kontakta din närmaste auktoriserade Pacvac-service och garantiagent om du behöver service.

## Bruksanvisning

1. Bär maskinen på ett bekvämt sätt och justera selen om det behövs.
2. Stå upprätt med det böjda antistatiska handstycket parallellt med golvet.
3. Se alltid till att sladden är ansluten till sladdhållaren och säkrad med kroken, enligt visat på sidan 87 (Installation av kabeln).
4. Sätt på maskinen. Strömbrytaren sitter under maskinen.
5. Håll i det böjda antistatiska handstycket med en hand på ett bekvämt armlängds avstånd.
6. Flytta dig framåt och bort från eluttaget.
7. Använd en enkel svängande underarmsrörelse vid detaljrengöring och korta duttande rörelser vid punktrensning. Stå alltid upprätt.
8. När nätsladden inte räcker längre och arbetet har avslutats, gå tillbaka till eluttaget för att slå av strömmen och dra ur nätsladden ur eluttaget.
9. Om du inte är klar med arbetet och behöver flytta dig till ett annat område, stäng av strömmen, dra ur nätsladden, flytta dig till önskat område, anslut nätsladden till närmaste eluttag och upprepa steg 1 till 6.
10. Om arbetet är klart, dra ur nätsladden från eluttaget och linda upp sladden från behållaren mot nätsladdens ände för att minska risken för att den vrider sig. Kontrollera sladden är i ett perfekt skick utan sprickor eller knutar.

## Lossa kabeln

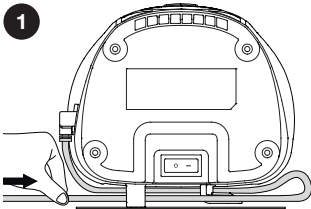

Tryck kabeln framåt för att lossa den från kroken.

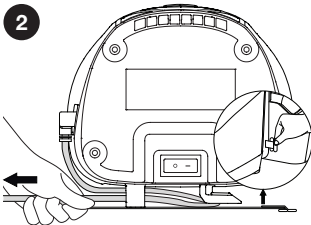

När kroken har lossats, dra ut kabeln genom urtaget.

Det kan vara nödvändigt att trycka midjebandets spänne åt sidan för att kabeln ska passera igenom.

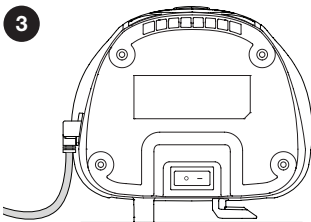

Dra kabeln tills den har lossnat från maskinen.

## Fästa kabeln

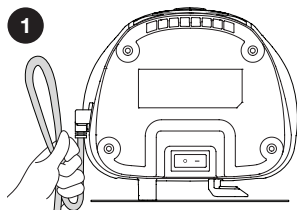

Håll kabeln nära maskinens inlopp och forma en rak ögla (cirka 15 cm) som visas på bilden.

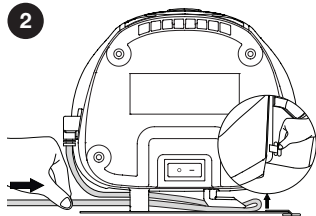

För kabeln genom urtaget tills den passerar kroken. Fäst den på kroken. Se alltid till att detta steg är slutfört.

Det kan vara nödvändigt att trycka midjebandets spänne åt sidan för att kabeln ska passera igenom.

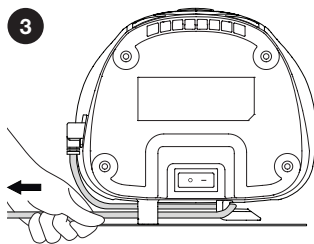

När kabeln sitter fast på kroken, dra kabeln i riktning från maskinen för att säkerställa att den sitter fast ordentligt, som visas i bilden.

## EXTRA MIDJEBAND

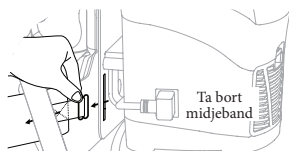

Din maskin är utrustad med extra midjeband. Du kan ta bort midjebandet om du inte vill använda det genom att ta tag i metallklämman som sitter på midjebandet, sticka in bandet genom springan selens baksida och sedan genom den elastiska springan på selens sida.

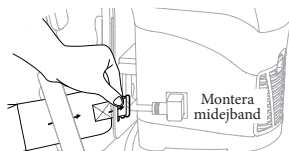

För att fästa det extra midjebandet, ta den ena ändan och stick in den genom den elastiska springan på selens sida och stick in metallklämman genom springan på selens baksida och fäst den på plats.

## Säkerhets- och underhållskontroller

### DAGLIGEN

1. Byt ut den valfria papperspåse om nödvändigt. Ta bort, töm och rengör den återanvändningsbara dammpåsen.



2. Ta bort filtret och knacka försiktigt för att rengöra det.

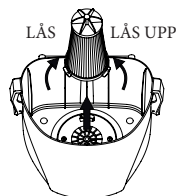

3. Kontrollera alla nätkablar och se till att det inte finns skärningar, slitage eller utsatta ledningar.

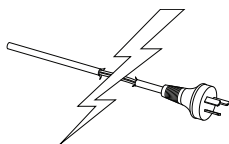

4. Kontrollera golvverket, staven, handstycket och slangen för eventuella hinder.

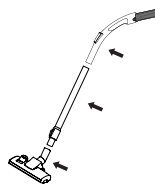

### VARJE VECKA

Ta bort och rengör det externa motorfiltret.

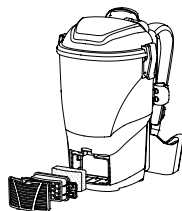

OBS: Allt annat underhåll bör utföras av en auktoriserad service- och garantiagent. Använd inte om det finns några skador.

## Säker bortskaffning

Kontakta din lokala avfallsmyndighet för information om tillgängliga återvinnings- och/eller bortskaffningsalternativ. Eller kontakta Pacvac via e-post [support@pacvac.com](mailto:support@pacvac.com) eller telefon +61 8 9479 1444 för den senaste informationen.

Endast i Europa - När du byter ut gamla apparater med nya, kontrollera om återförsäljaren är lagligt skyldig att ta tillbaka din gamla apparat för bortskaffande.



## Att bära rätt

Följ dessa enkla principer för att förbereda bärande av maskinen:

1

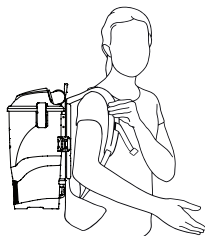

### Bär bekvämt

Lossa axelbanden och justera längden vid behov.

Lyft rygsäcken med en axelrem och skjut den fria armen in i den andra remmen.

2

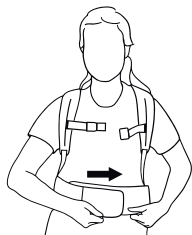

### Dra åt höftbandet

Om du har fäst selens midjeband på din maskin, linda det runt midjan och justera för att säkerställa en bekväm passform. Detta är en valfri funktion.

3

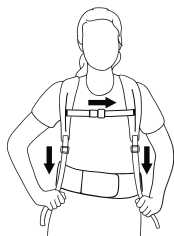

### Justera remmarna

Dra nedåt på axelremmarna tills det känns bekvämt.

Justera bröstbandet till rätt position för dig och klicka ihop för att säkra.

4

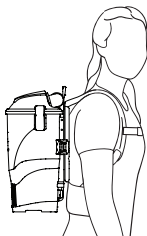

### Rätt hållning

Se till att maskinen sitter bekvämt på ramen.

## VIKTIGT

Om rygsäcken känns tung eller obehöv är det troligtvis för att du inte bär den korrekt. Kontakta Pacvac för ytterligare råd.

## Garanti

Din Pacvac Pty Ltd (Pacvac) produkt har tillverkats för att uppfylla våra högsta kvalitetsstandarder. Vi uppmanar dig att ta väl hand om din produkt och se till att följa instruktionerna noggrant. Detta ger dig bästa möjliga prestanda och livslängd för produkten.

Införandet av följande stycke är ett krav enligt australisk lag. Den förklarar att konsumenter har rättigheter enligt lag oavsett garantier som tillhandahålls eller inte av en tillverkare eller leverantör.

“Våra varor har garantier som inte kan uteslutas enligt den australiska konsumentlagen. Du har rätt till ersättning eller återbetalning vid större fel och till kompensation för annan skäligen förlust eller skada. Du har också rätt att få varorna reparerade eller utbyta om de inte är av acceptabel kvalitet och felet inte är ett större fel.”

Utöver garantierna enligt australiensisk konsumentlagstiftning garanterar Pacvac alla maskiner och deras komponenter mot felaktigt material och/eller utförande under en period på två år från den ursprungliga konsumentens köpdatum.

### Följande förklarar villkoren och vad man ska göra i händelse av fordran:

Pacvac kommer att ersätta delar som fastställts som felaktiga, men detta täcker inte rimligt slitage genom normal användning av förbrukningsdelar, såsom men inte begränsat till, påsar, filter, slangar, elektriska ledningar, kolborstar och golvverktyg etc.

Garantin täcker inte någon maskin eller komponent som har förändrats, missbrukats, försumrats, modifierats, använts med icke-äkt Pacvac-komponenter eller som inte har använts och underhållits som anges i produkt- och utbildningshandboken.

Garantireparationer kan endast utföras av en auktoriserad Pacvac-distributör eller reparatör. Besök vår webbplats för att hitta din närmaste plats. Garantikrav är begränsade till den ursprungliga garantiperioden från inköpsdatumet. Garantireparationer och/eller utbyten förlänger inte den ursprungliga garantiperioden.

Alla rimliga utgifter som är förknippade med att returnera varor vid ett garantikrav är konsumentens ansvar.

Fordran måste göras inom två år efter inköpsdatumet och köpbevis måste levereras med fordran.

För att göra anspråk på garantin tar du produkten med bevis på köp till butiken där den köptes. Om köplatsen inte hanterar saken på tillfredsställande sätt, vänligen kontakta Pacvac.

Pacvac har rätt att begära bilder på produktfel i garantin eller att begära att dessa delar återlämnas till Pacvacs kontor i Western Australia.

Ersättningen av delar ska ske enligt Pacvacs bedömning.

 +61 8 9479 1444

 [support@pacvac.com](mailto:support@pacvac.com)

 [pacvac.com](http://pacvac.com)

## Reservdelar

Ange dessa artikelnummer när du beställer reservdelar till alla modeller.

Nr.	Artikelnamn	Artikelnummer
1.	Dusting brush 32mm	ACC001
2.	Crevice tool 32mm	ACC002
3.	Upholstery tool 32mm	ACC003
4.	Wand tool holder	CLI007
5.	Reusable SMS cone dust bag 2.5L (grey)	DUB032
6.	Disposable paper dust bag 2.5L (10pk)	DUB034
7.	H13 HEPA Pre-motor cone filter 165mm	FIL030
8.	All purpose floor tool 285mm	FLT001
9.	Harness & waistband kit	HRT002
10.	Harness waistband	HAR008
11.	Screw fit hose 1.05m (antistatic handpiece)	HOA015
12.	Clear offset lid	LID005
13.	Aluminium extendable wand	WND007
14.	Power cord with vertical right angle C13 18m (plug type I)	PWC030
15.	Power cord with vertical right angle C13 18m (plug type G)	PWC031
16.	Power cord with vertical right angle C13 18m (plug type F)	PWC032

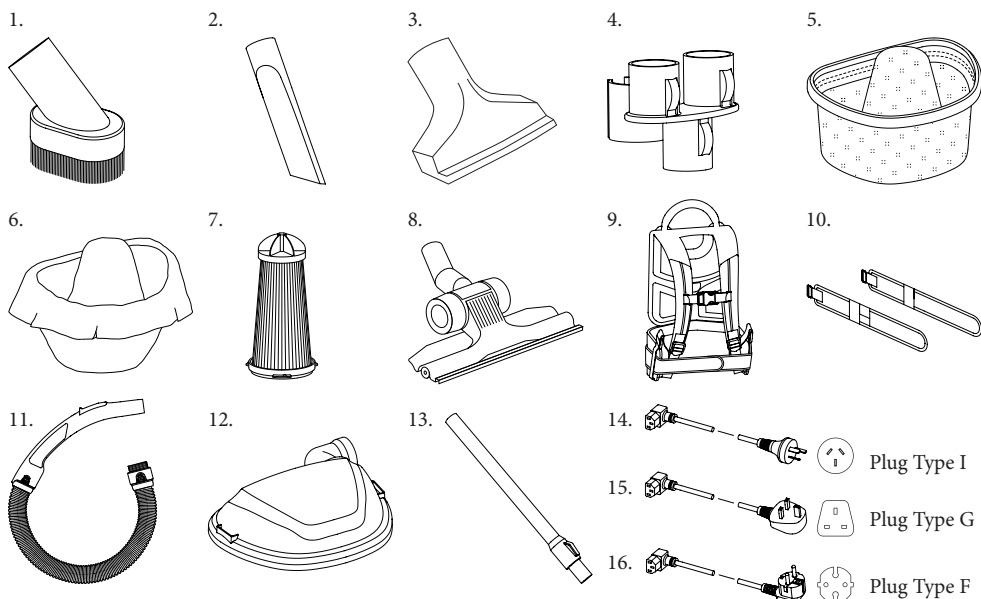

\*Tekniska specifikationer, artikelnummer och design kan ändras utan förvarning.

## Valfria tillbehör

Ange dessa artikelnummer när du beställer reservdelar.

Nr.	Artikelnamn	Artikelnummer
1.	Pre-motor cone filter 165mm	FIL027
2.	Turbo head floor tool 280mm	FLT007
3.	Combination floor tool 260mm	FLT016
4.	Screw fit hose (antistatic handpiece) 1.2m (2.5L)	HOA018

1.



2.

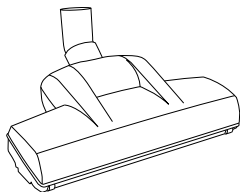

3.

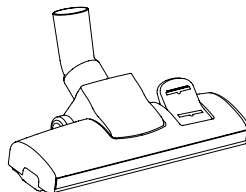

4.

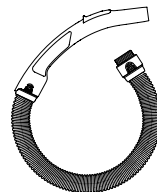

## EG-försäkran om överensstämmelse

Vi förklarar härmed att maskinerna som beskrivs nedan uppfyller de relevanta grundläggande säkerhets- och hälsokraven i EU-direktiven, både i dess grundläggande konstruktion och konstruktion såväl som i den version som vi sätter i omlopp. Denna deklaration upphör att gälla om maskinen modifieras utan vårt förhandsgodkännande.

**Produkt:** Torrdammsugare

**Typ:** 01VE002VB

**Relevanta EU-direktiv**

2006/42 /EG

2014/30/EU

2011/65 / EU

2009/125 /EG

**Tillämpade harmoniserade standarder**

EN 55014-1: 2006+A1

EN 55014-2: 1997+A1

EN 60335-1

EN 60335-2-69

EN 61000-3-2: 2006+A1

EN 61000-3-3: 2008

**Tillämpade nationella standarder**

-

**Tillämpade föreskrifter**

666/2013

Undertecknad agerar på uppdrag och under fullmakt från företagsledningen.



**D. Rothwell**

Verkställande direktör

Auktoriserad representant D. Rothwell.

Pacvac Pty Ltd

7 Mackay Street

Kewdale WA 6105

AUSTRALIA

Telefon: +61 8 9479 1444

Fax: +61 8 9479 5444

April 2022

## Online Manual

Visit [helpdesk.pacvac.com](https://helpdesk.pacvac.com) or scan the QR code to access the online manual.



Revised: Feb 2024  
MAN033-velo-manual-v04

Pacvac Pty Ltd  
ABN: 60 709 396 593  
7 Mackay Street, Kewdale WA 6105  
AUSTRALIA

 +61 8 9479 1444

 [support@pacvac.com](mailto:support@pacvac.com)

 [pacvac.com](https://pacvac.com)

